



Modular



www.marlea.fi

MARLEA

Modular

Modular on alumiinirunkoinen mainosseinä ratkaisu. Jokainen moduuli on valmistettu 50 mm alumiini-profiileista. Toimitetaan 1250 mm osissa asennusohjeineen. Eri kokoiset moduulit ovat värikköidattuja ja numeroituja asennuksen helpottamiseksi.

Tekstiiligrafiikassa on silikoni tiiviste, joka tekee niiden asennuksesta yksinkertaista ja nopeaa.

Lisävarusteina mm. lamput, esitetelineet, TV-telineet.

Modular sarja sisältää myös näyttäviä katosta roikkuvia elementtejä.



Modular

Olipa se seinään kiinnitetty, vapaasti seisova tai taustavalaistu, monipuolinen **Modular**-valikoima alumiiniprofiileja tarjoaa ratkaisun jokaiseen tarpeeseen ja jokaiseen budjettiin.

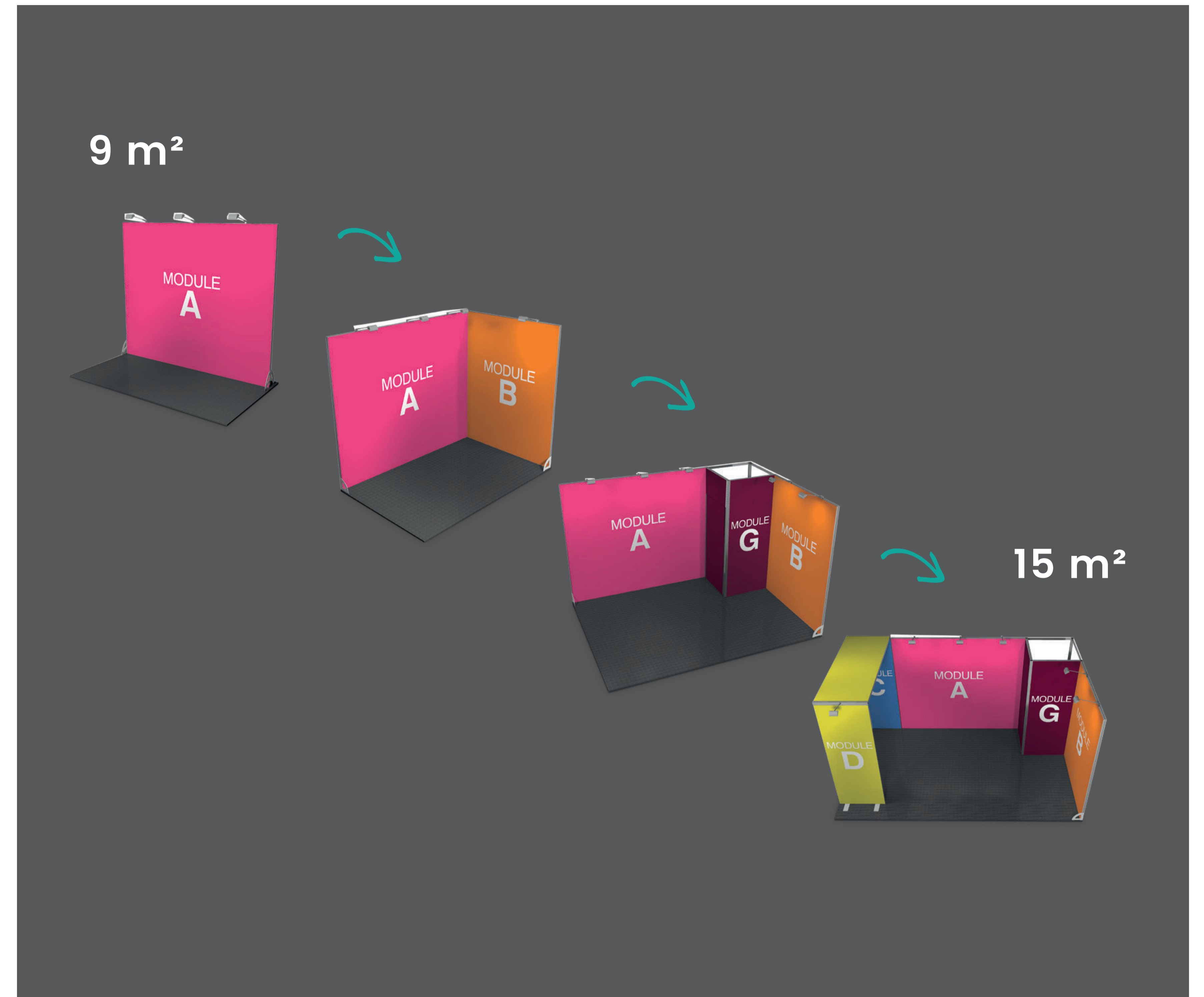
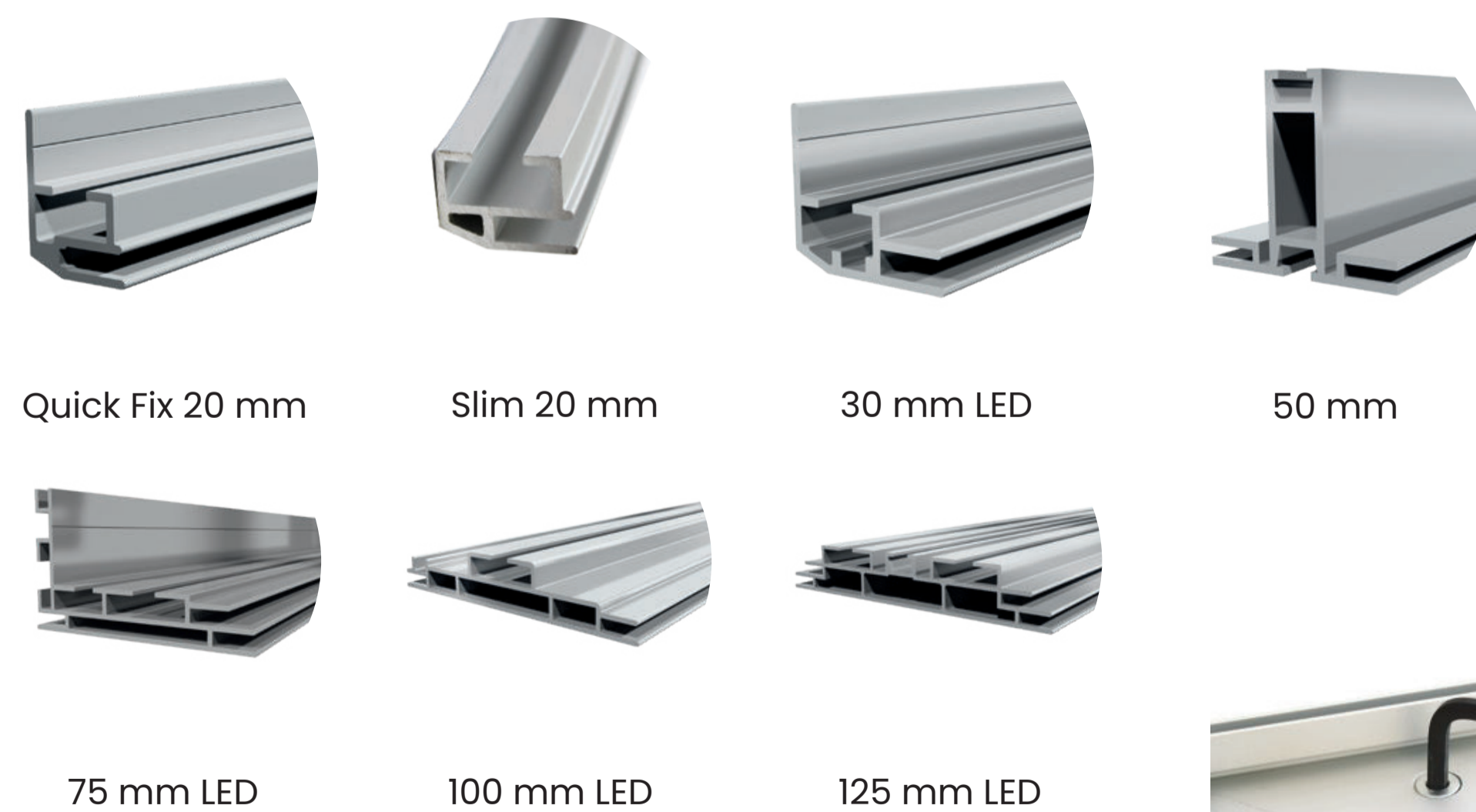

Modular

Modular

Materiaali : alumiini

Profiilin leveys: 50 mm

Grafiikka : yksi- tai kaksipuoleinen grafiikka

9 m²

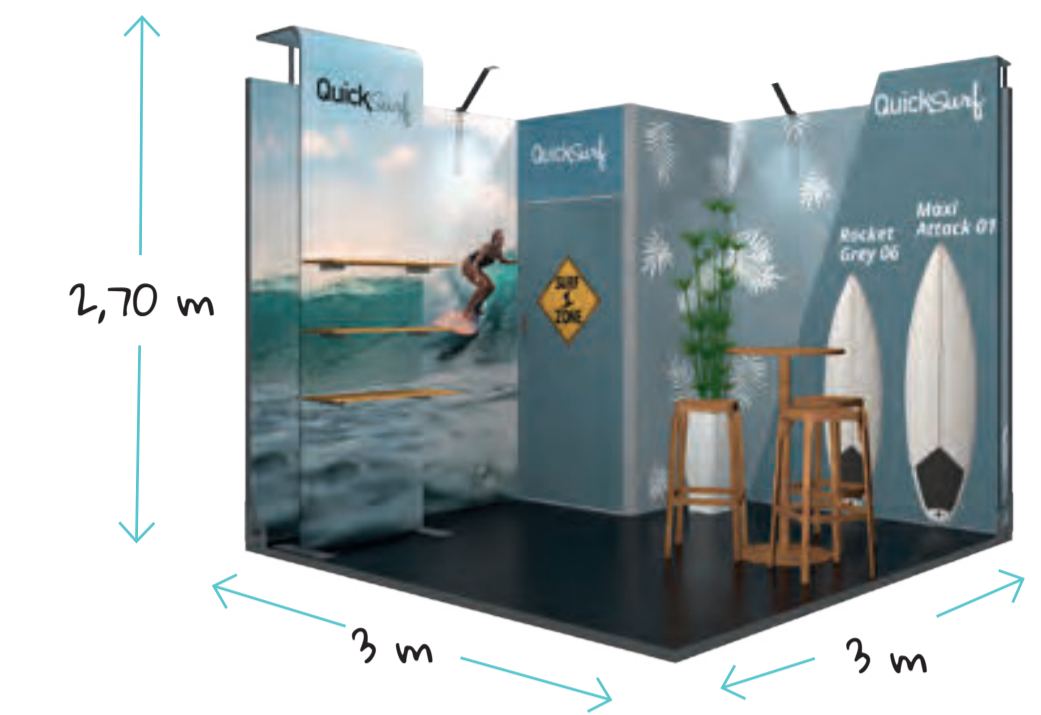

15 m²

Varastotilaa



24 m²



Modular

Modular

Lisätarvikkeet ja -osat



Esiteteline A4



Sivujalka (pari)
220 (k) x 220 (l) x 5 (s) mm



Puoliympyrä jalka (pari)
289 (k) x 358 (l) x 5 (s) mm



Iso litteä jalka
5 (k) x 234 (l) x 250 (s) mm



Litteä jalka
7 (k) x 100 (l) x 450 (s) mm



Litteä jalka
7 (k) x 180 (l) x 550 (s) mm
musta, valkoinen, hopea



Hylly

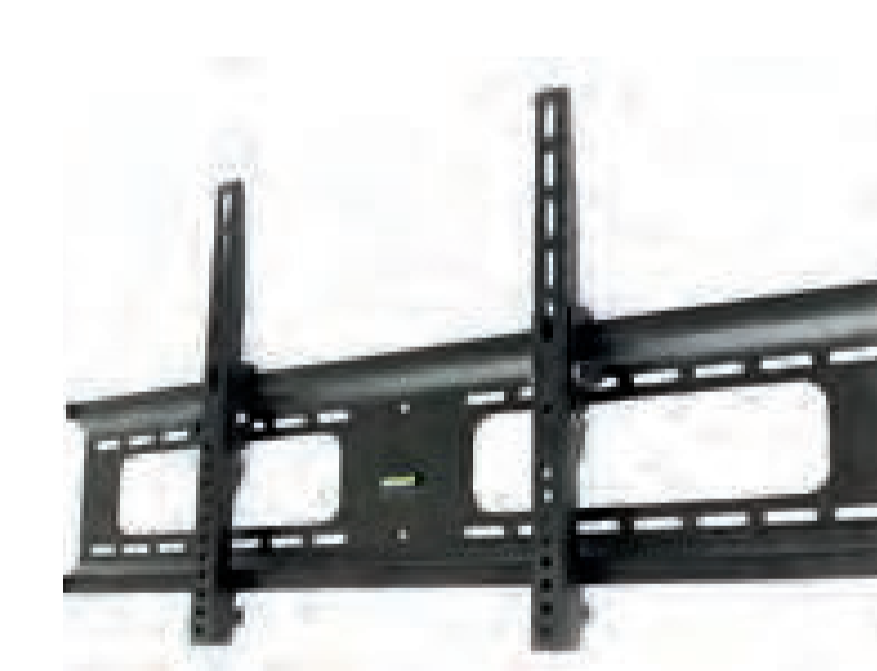

Näyttö teline



iPad teline



Modular

Modular

Materiaali : alumiini

Profiilin leveys: 50 mm

Grafiikka : yksi- tai kaksipuoleinen grafiikka

Seinät 1 - 3 metriä leveät, voivat olla vapaasti seisovia tai osa isompaa kokonaisuutta. Seinät liitetään toisiinsa ruuveilla. Kaikki tarvittavat osat ovat toimituksen mukana.



3 metriä

6 metriä

Module A
2500 (k) x 2950 (l) mm

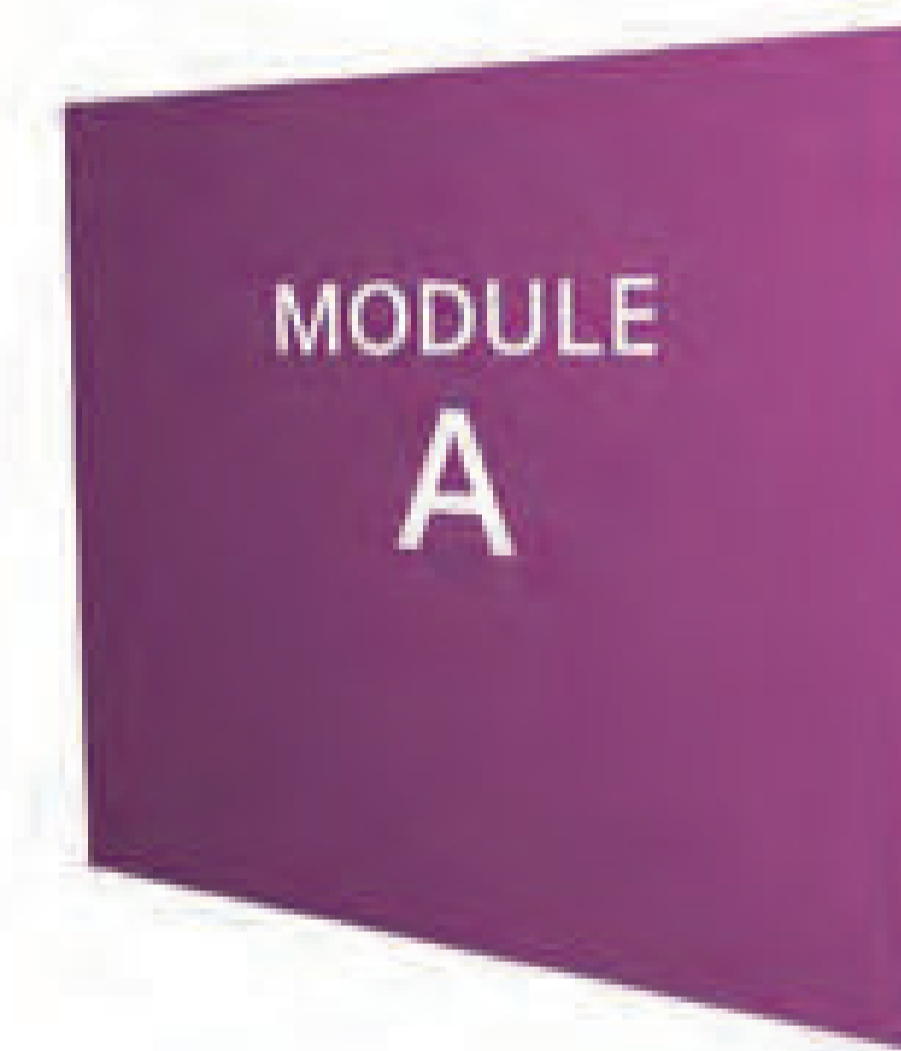

Module A
3 metrin suora seinä

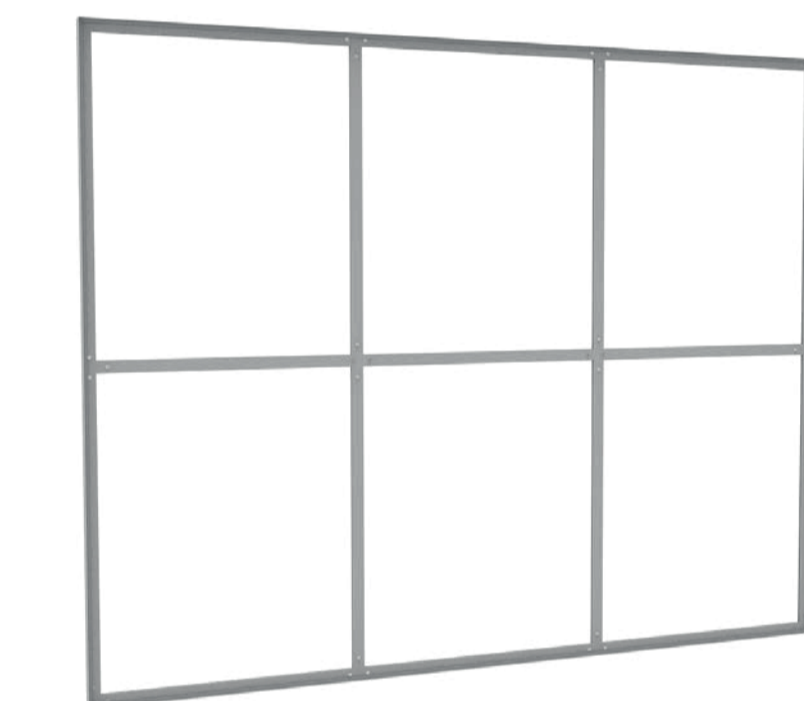

2500 (k) x 2950 (l) x 50 (s) mm

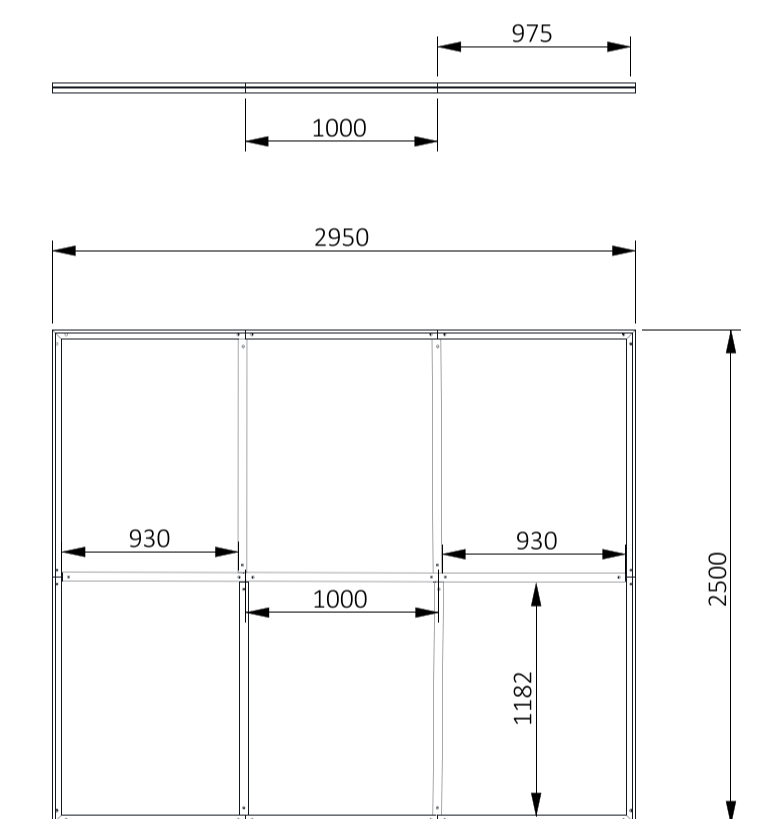

Module L
2500 (k) x 2800 (l) mm

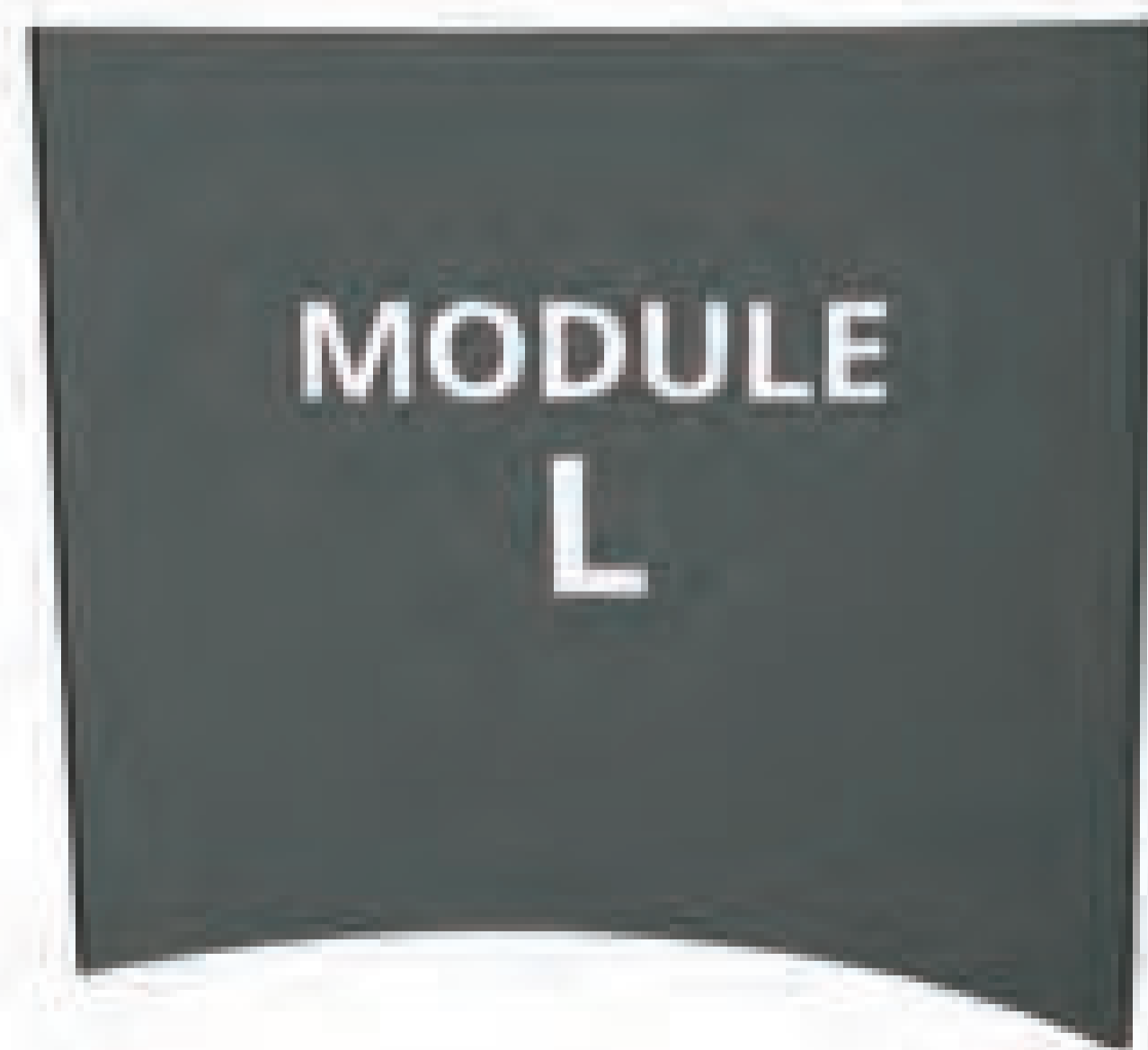

Module L
Kaareva seinä

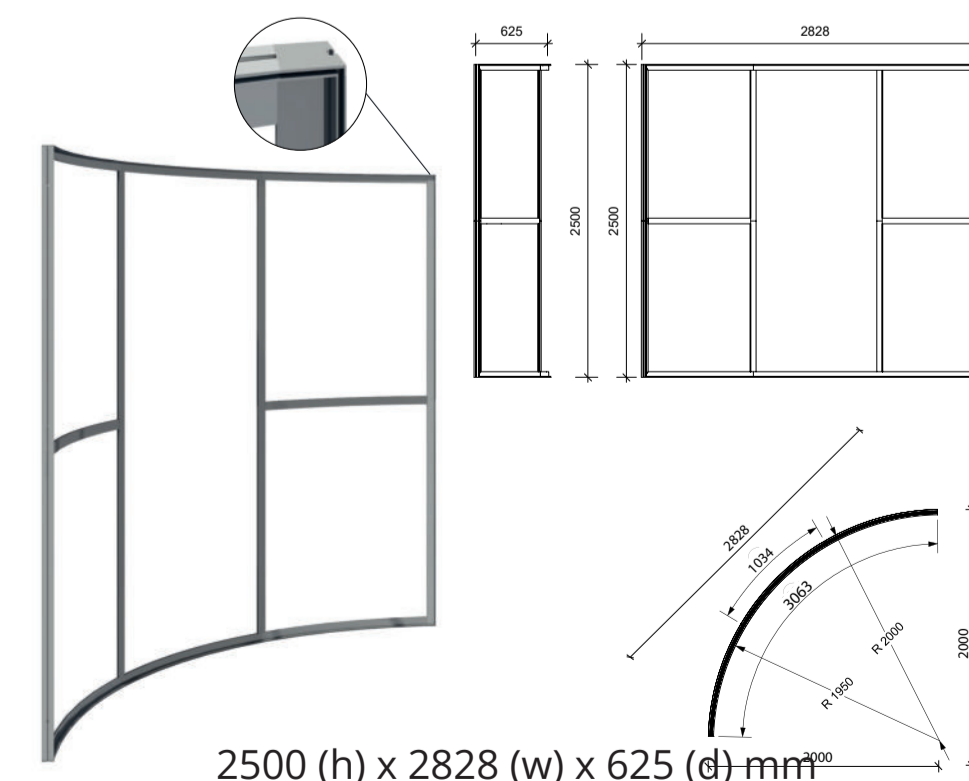

2500 (h) x 2828 (w) x 625 (d) mm

Module B
2500 (k) x 1950 (l) mm

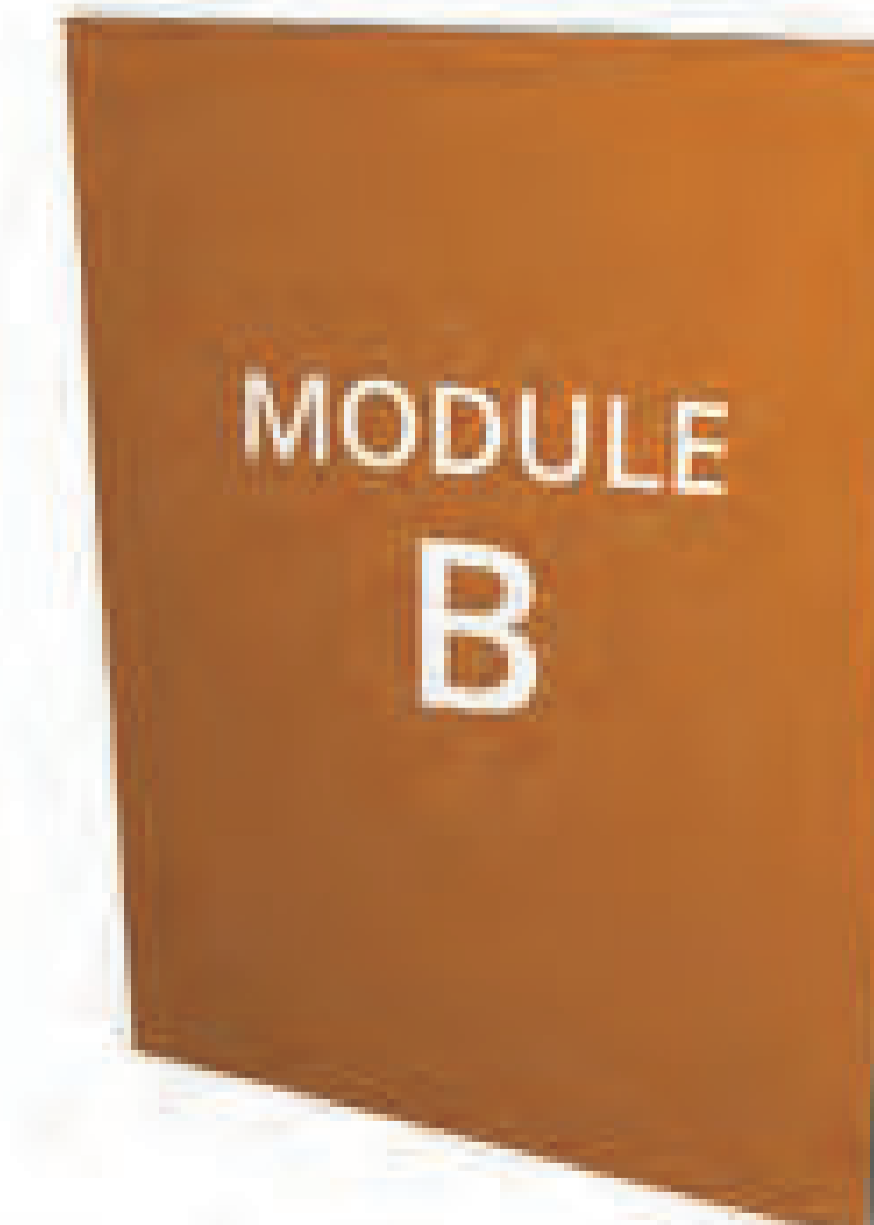

Module B
2 metrin suora seinä

2500 (k) x 1950 (l) x 50 (s) mm

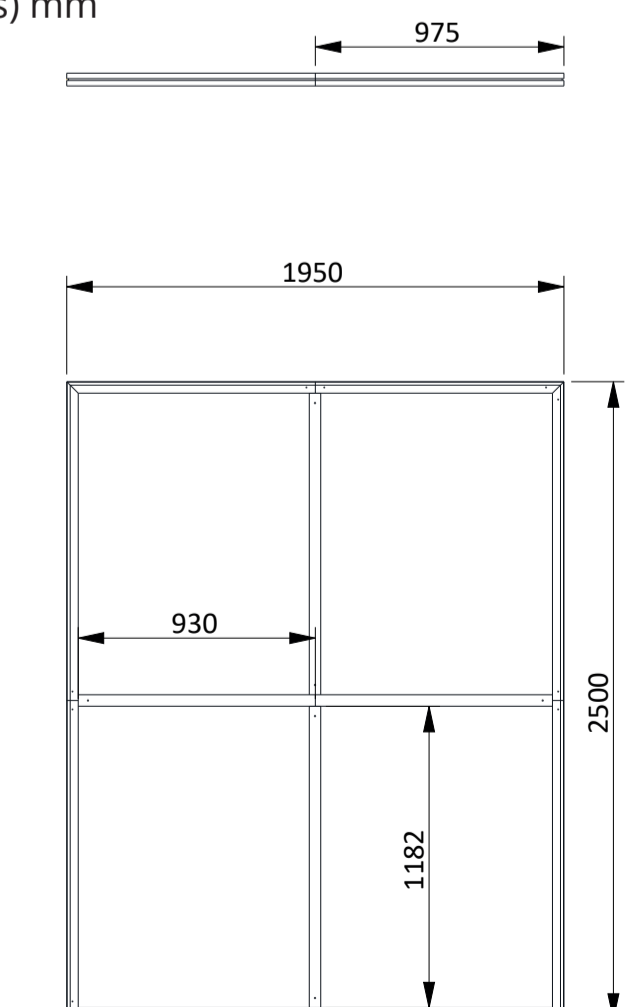

Modular

Modular

Materiaali : alumiini

Profiilin leveys: 50 mm

Grafiikka : yksi- tai kaksipuoleinen grafiikka



Seinät 1 - 3 metriä leveät, voivat olla vapaasti seisovia tai osa isompaa kokonaisuutta. Seinät liitetään toisiinsa ruuveilla. Kaikki tarvittavat osat ovat toimituksen mukana.

Module M
2500 (k) x 2850 (l) mm

Module N
2500 (k) x 1850 (l) mm

Module C
2500 (k) x 950 (l) mm

Module O
2500 (k) x 450 (l) mm

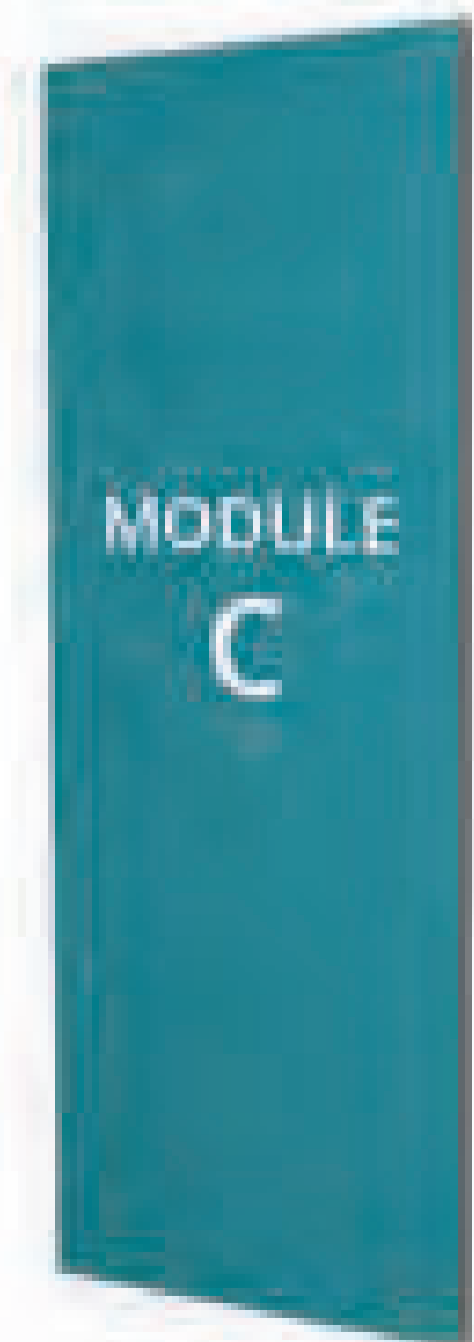

Module C
1 metrin suora seinä

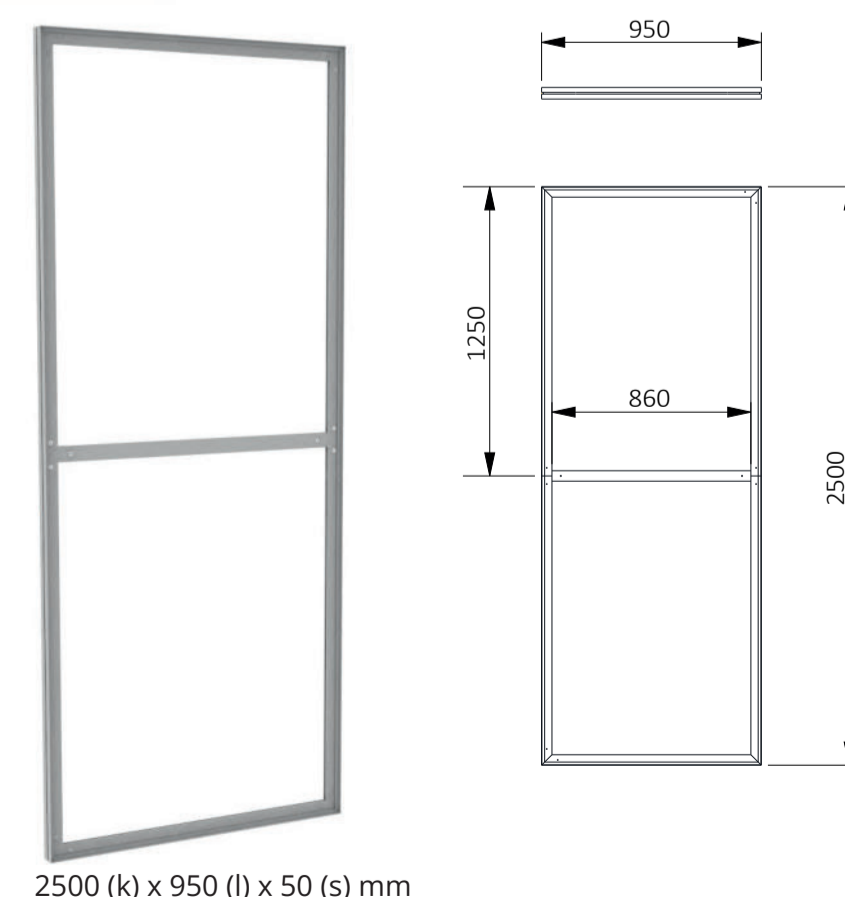

2500 (k) x 950 (l) x 50 (s) mm

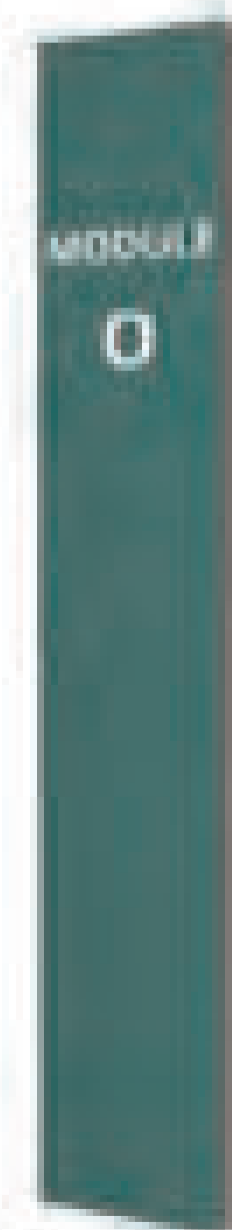

Modular

Modular

Materiaali : alumiini

Profiilin leveys: 40 mm

Grafiikka : yksi- tai kaksipuoleinen grafiikka

Omilla mitoilla

Maksimikorkeus 2 m

Maksimi leveys 3 m

Erilaiset jalsuta vaihtoehdot

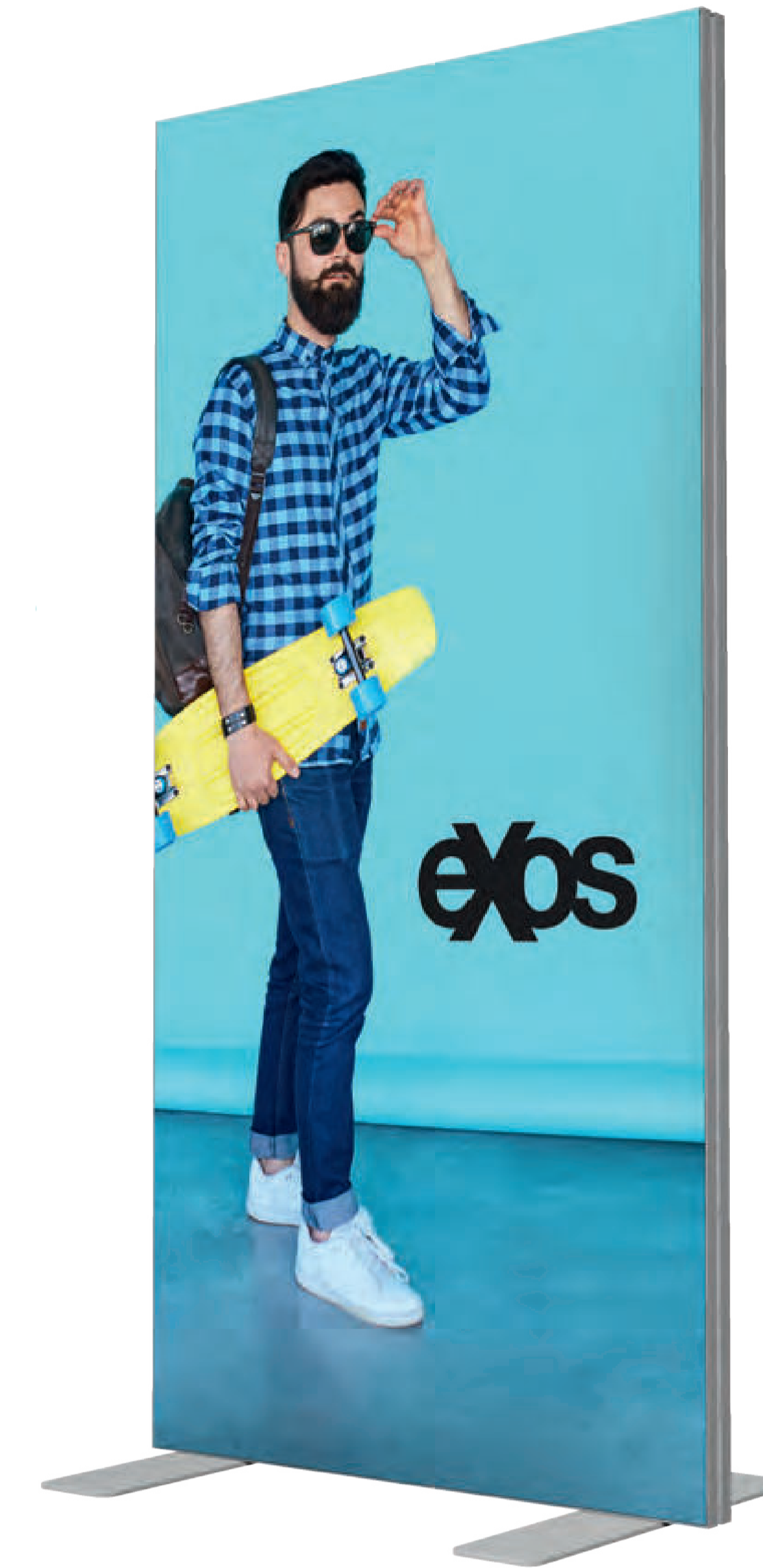

Modular

Modular LED

Materiaali : alumiini

Profiilin leveys: 75 mm / 125 mm

Reunavalaistus: 960 mm nauha, 18 lediä
halkaisija 21 mm, 46 W - 12 V, 3740 lm, kylmä
valkoinen valo / 360 mm nauha, 5 lediä
halkaisija 21 mm, 13 W - 24 V, 1040 lm, kylmä
valkoinen valo

Tasainen valaistus ilman varjostusta.
Profiili seinäkehyksiin tai vapaasti seisovana.
Omilla mitoilla minimikoko 55 x 55 cm

Module J

Yksipuolinen LED-kehys (75 mm profiili)

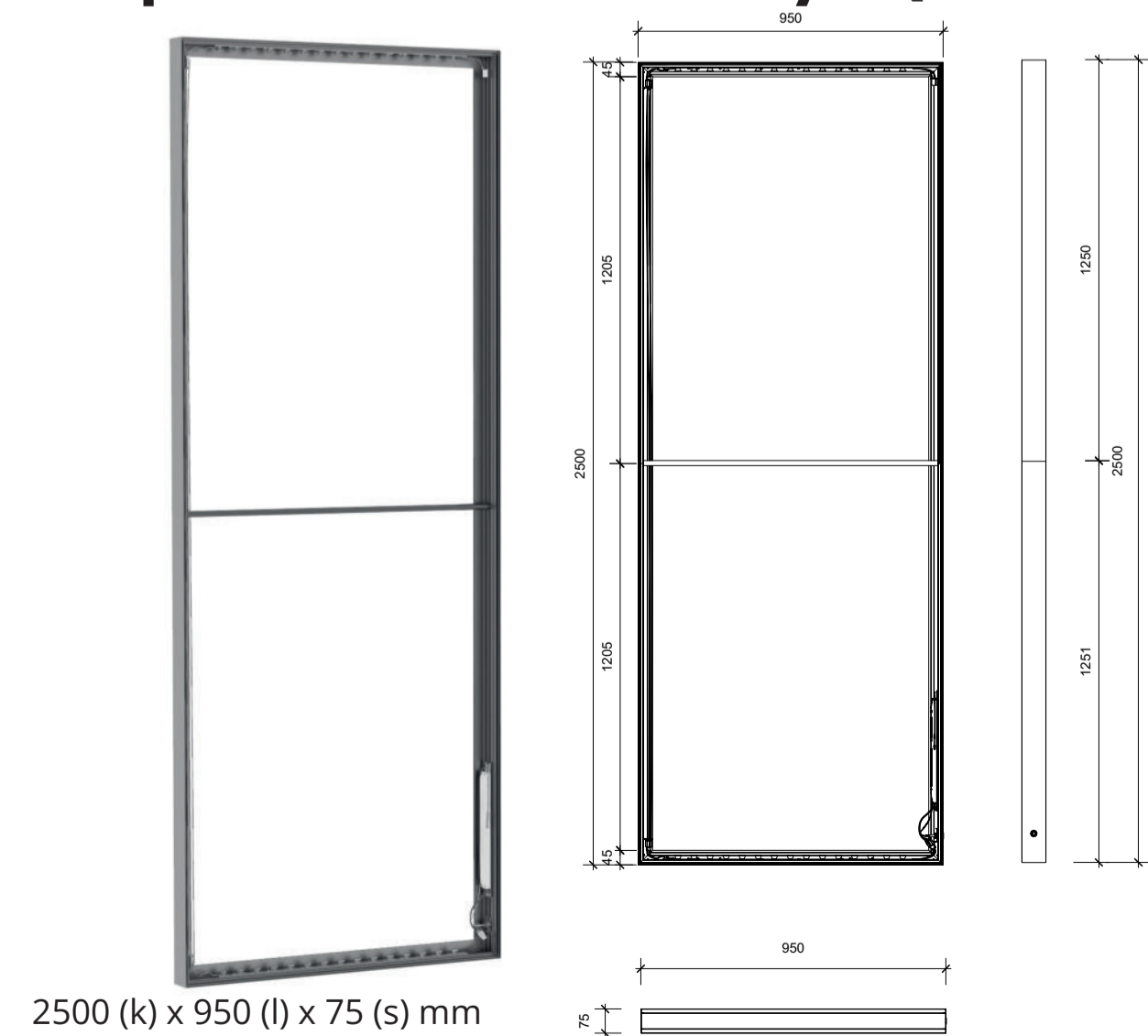

2500 (k) x 950 (l) x 75 (s) mm

Module I

Kaksipuolinen LED-kehys (125 mm profiili)

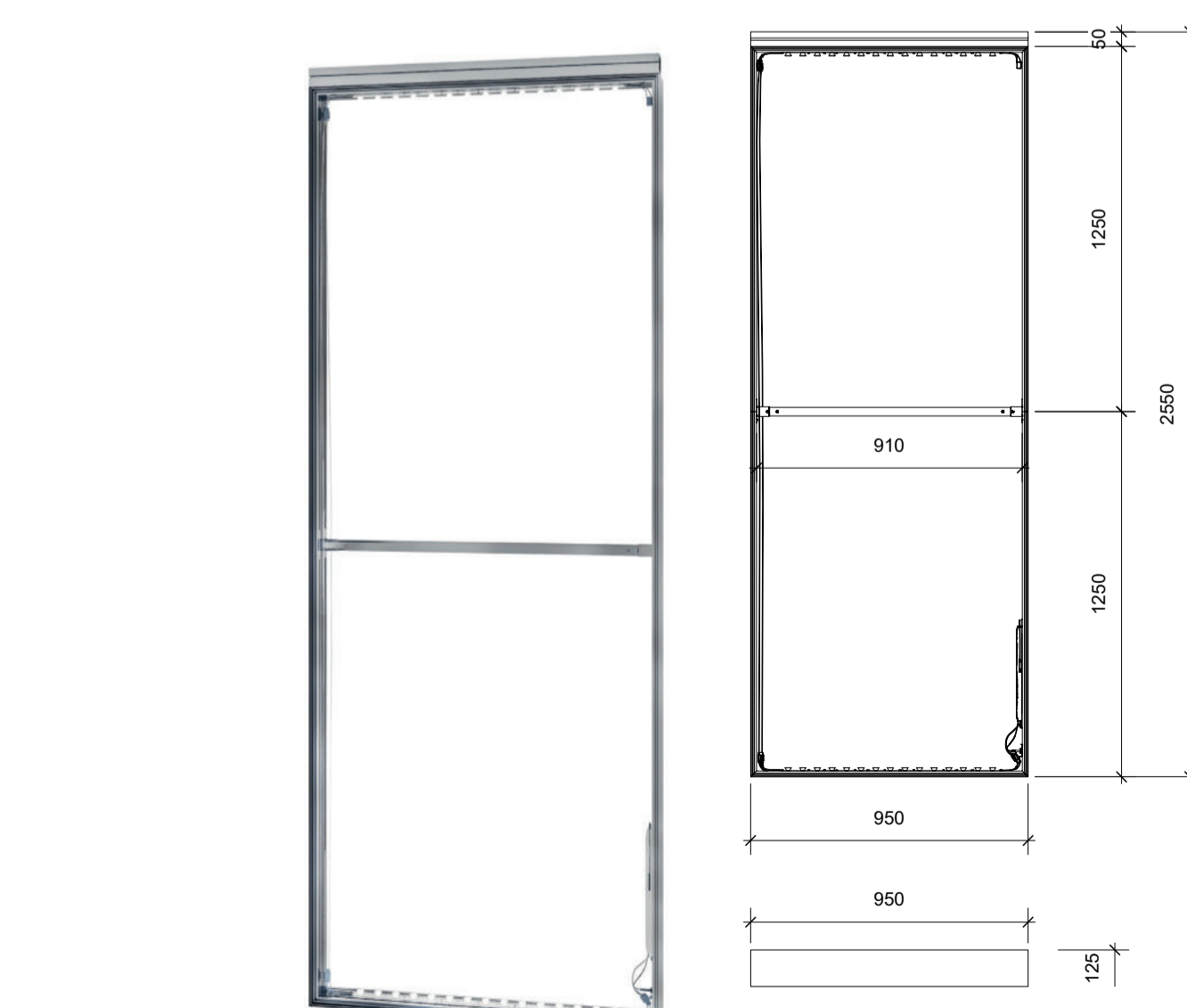

2550 (k) x 950 (l) x 125 (s) mm



2550 (k) x 950 (l) mm

Kaksipuolinen LED-seinä

valmistettu 125 mm profiilista

Kaksi vakauttavaa jalkaa

12 LED-nauhaa ja 3 muuntajaa mukana

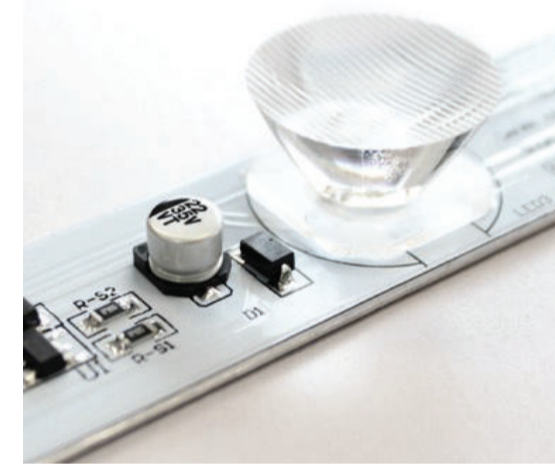

Tukevat jalakset



2500 (h) x 950 (w) mm

Kaksipuolinen LED-kehys

valmistettu 125 mm profiilista

12 LED-nauhaa ja 3 muuntajaa mukana



Modular

Modular LED

Materiaali : alumiini

Profiilin leveys: 30 mm / 75 mm

Reunavalaistus: 960 mm nauha, 18 lediä
halkaisija 21 mm, 46 W - 12 V, 3740 lm, kylmä
valkoinen valo / 360 mm nauha, 5 lediä
halkaisija 21 mm, 13 W -24 V, 1040 lm, kylmä
valkoinen valo



2550 (k) x 950 (l) mm
Kaksipuolinen LED-seinä
valmistettu 75 mm profiilista
Kaksi vakauttavaa jalkaa
LED-verho ja 1 muuntaja

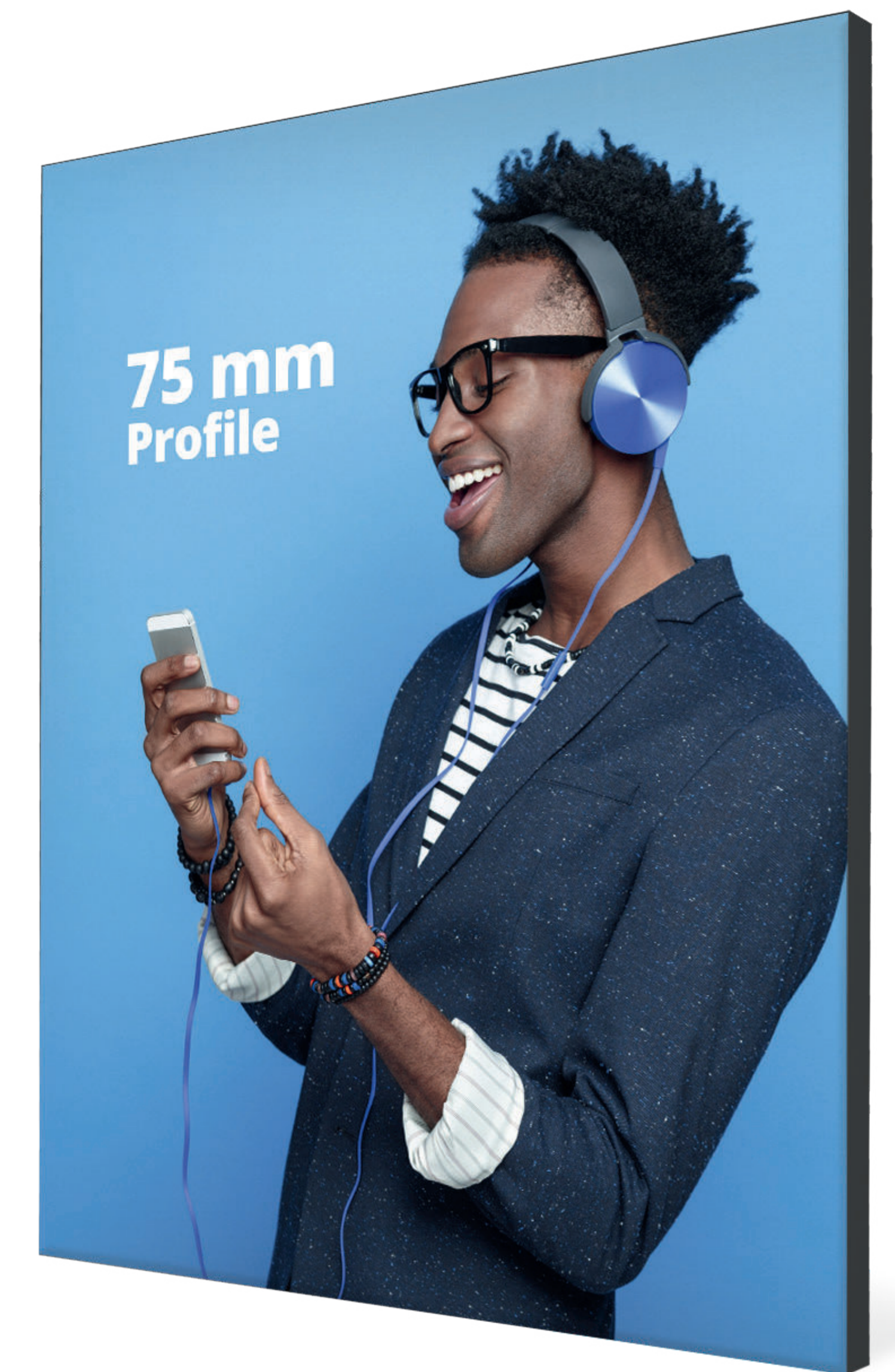

2550 (k) x 950 (l) mm
Yksipuolinen LED-kehys
valmistettu
75 mm profiilista
LED-verho ja 1 muuntaja

Seuraavat seinään opotettavat runkokoot voidaan kuljettaa valmiina ja koottuna: 2000 x 1000 mm, 1500 x 800 mm, 900 x 800 mm,



Modular

Modular LED

Materiaali : alumiini

Profiilin leveys: 100 mm

Reunavalaistus: 960 mm nauha, 12 lediä
halkaisija 21 mm, 46 W - 12 V, 3740 lm, kylmä
valkoinen valo / 360 mm nauha, 5 lediä
halkaisija 21 mm, 13 W -24 V, 1040 lm, kylmä
valkoinen valo

2500 (k) x 1850 (l) mm
Kaksipuoleinen LED-kehys
valmistettu 100 mm profiilista
12 LED-nauhaa ja 3 muuntajaa



1000 (k) x 1800 (l) mm
Kaksipuoleinen LED-kehys
valmistettu 100 mm profiilista
8 LED-nauhaa ja 2 muuntajaa

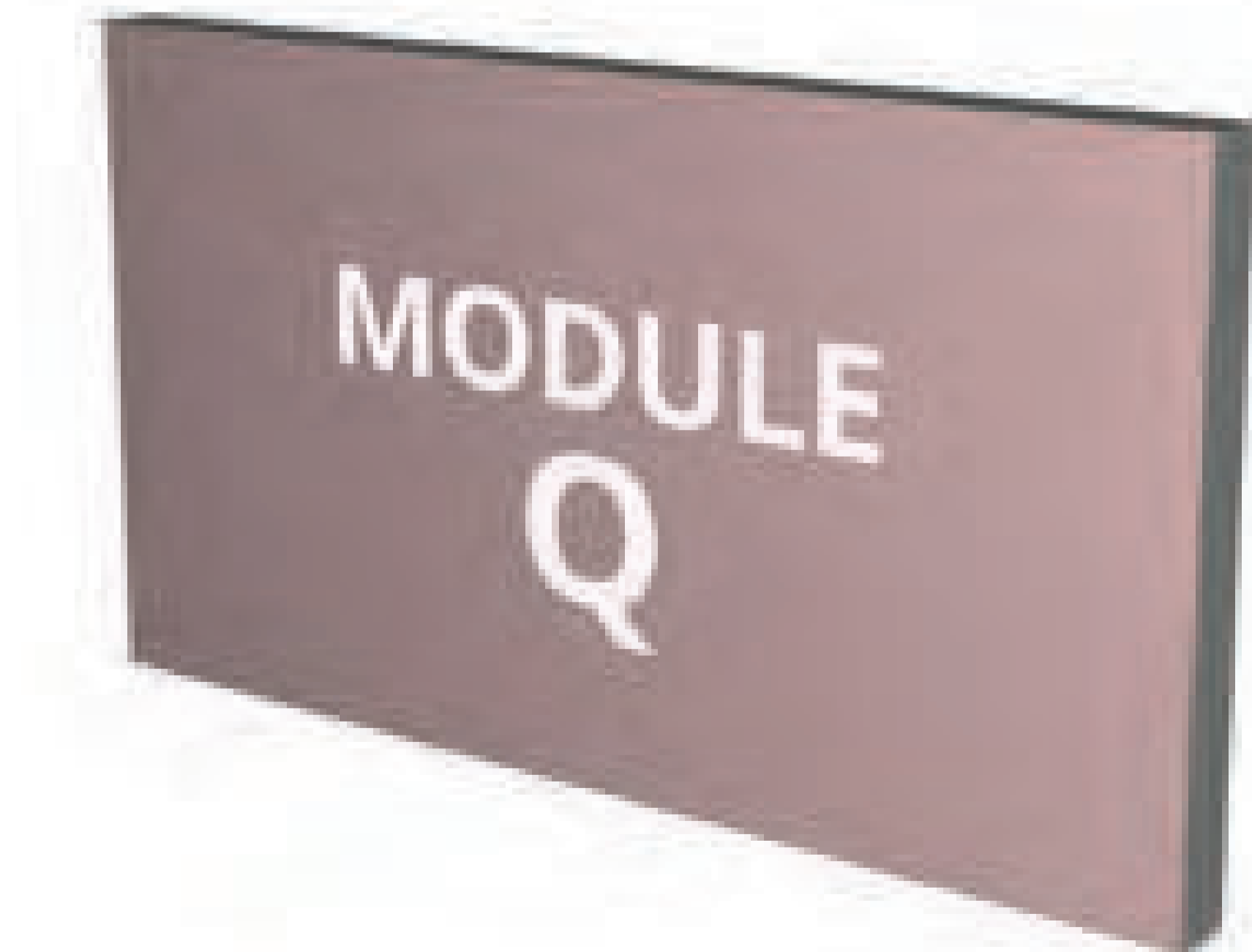

Modular

Modular

Materiaali : alumiini

Profiilin leveys: 50 mm

Grafiikka : yksi- tai kaksipuoleinen grafiikka



Module K

1000 (k) x 1050 (l) x 1050 (s) mm

Jatkopala lisää korkeutta G ja G3 osiin

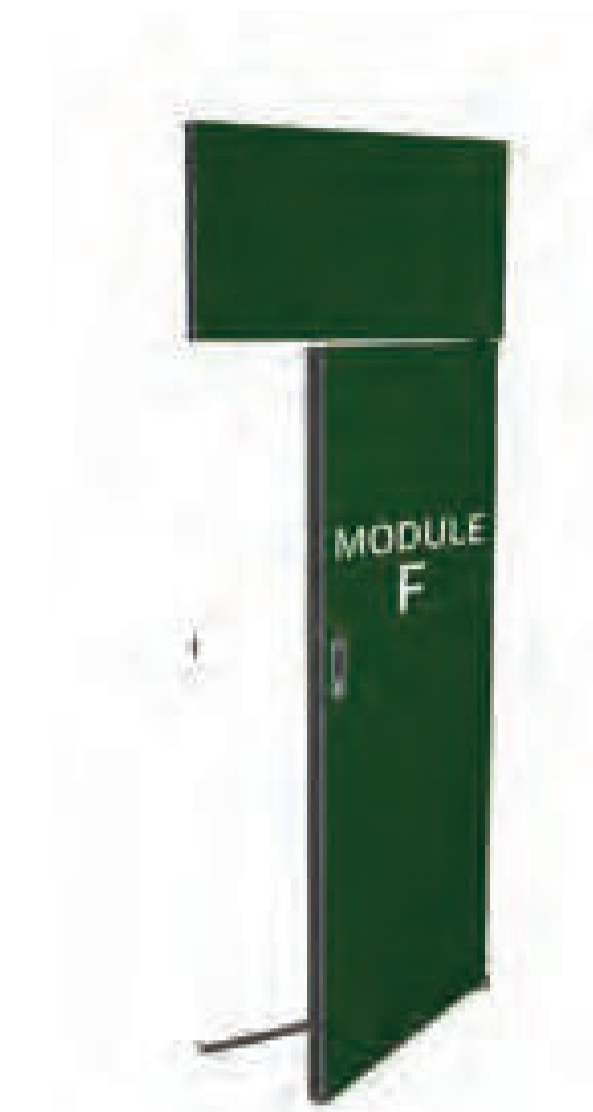

Module F

2500 (k) x 950 (l) mm

Ovi kynnyksellä

Lukittava

Kahva hopeana tai mustana



Module G

2500 (k) x 1050 (l) x 1050 (s) mm

Ovi ja sivuseinä grafiikalla

Lukittava

Kahva hopeana tai mustana

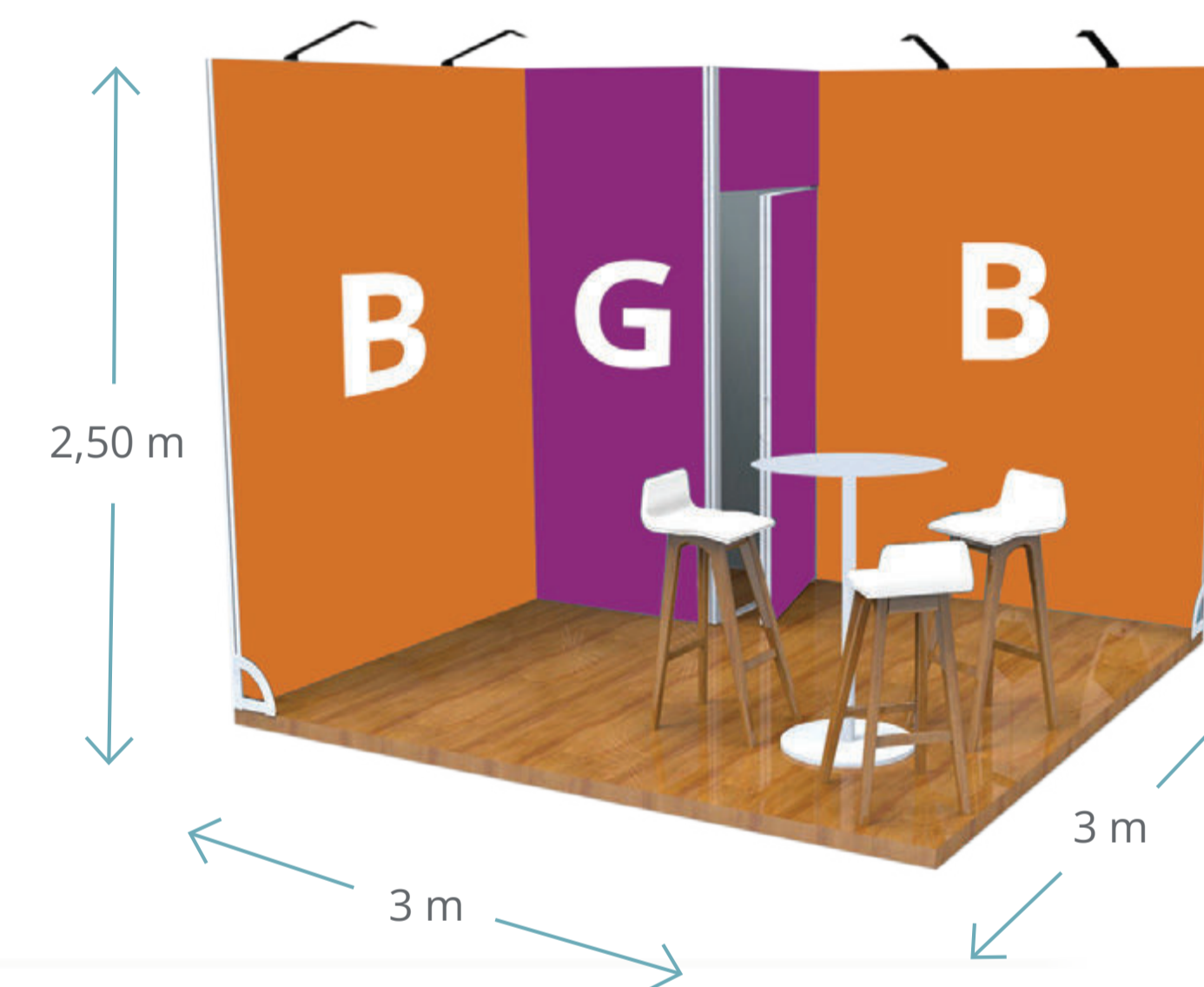

Module G3

2500 (k) x 1050 (l) x 1050 (s) mm

Ovi ja 3 sivuseinää grafiikalla

Kahva hopeana tai mustana



Modular

Modular

Materiaali : alumiini

Profiilin leveys: 50 mm

Grafiikka : yksi- tai kaksipuoleinen grafiikka



Module D

Katto ja seinä 2500 (k) x 950 (l) mm

Kokonaisuus 2550 (k) x 950 (l) x 2800 (s)

Mukana kaksi liitosprofiilia 950 mm

Mukana palkkikiinnitys

Litteät jalat mukana

Kaksipuolinen grafiikka seinässä

Mahdollisuus lisätä upotettuja kohdevalaisimia ja näytön pidike



Module H

Katto ja seinä 2500 (k) x 950 (l) mm

Kokonaisuus 2550 (k) x 950 (l) x 2800 (s)

Mukana kaksi liitosprofiilia 950 mm

Mukana palkkikiinnitys

Litteät jalat mukana

Kaksipuolinen grafiikka seinässä ja katossa

Mahdollisuus lisätä upotettuja kohdevalaisimia ja näytön pidike



Modular

Modular slim seinään kiinnitettävä

Materiaali : alumiini

Profiilin leveys: 20 mm

Grafiikka : yksipuoleinen grafiikka

Omilla mitoilla

Maksimileveys 3 metriä

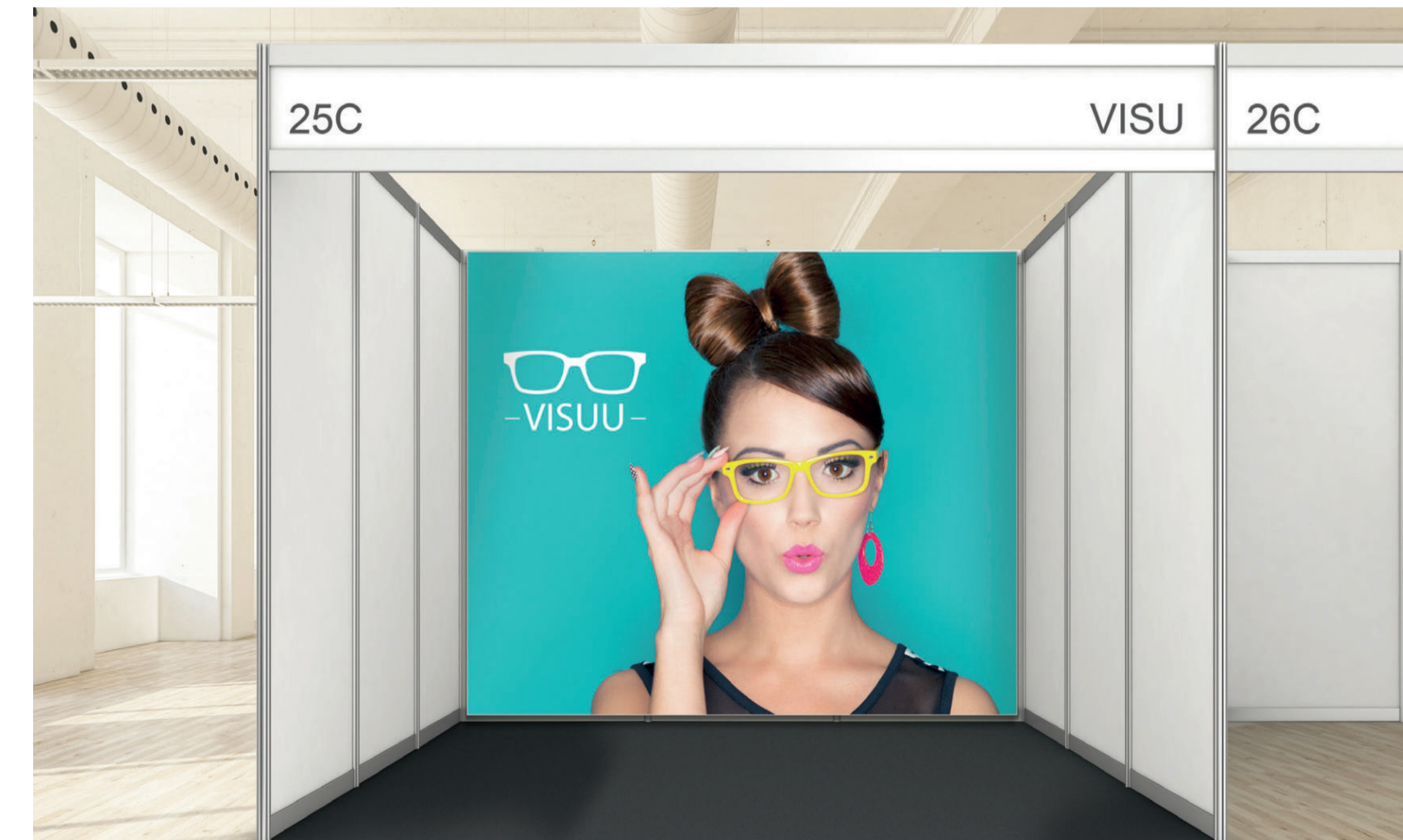
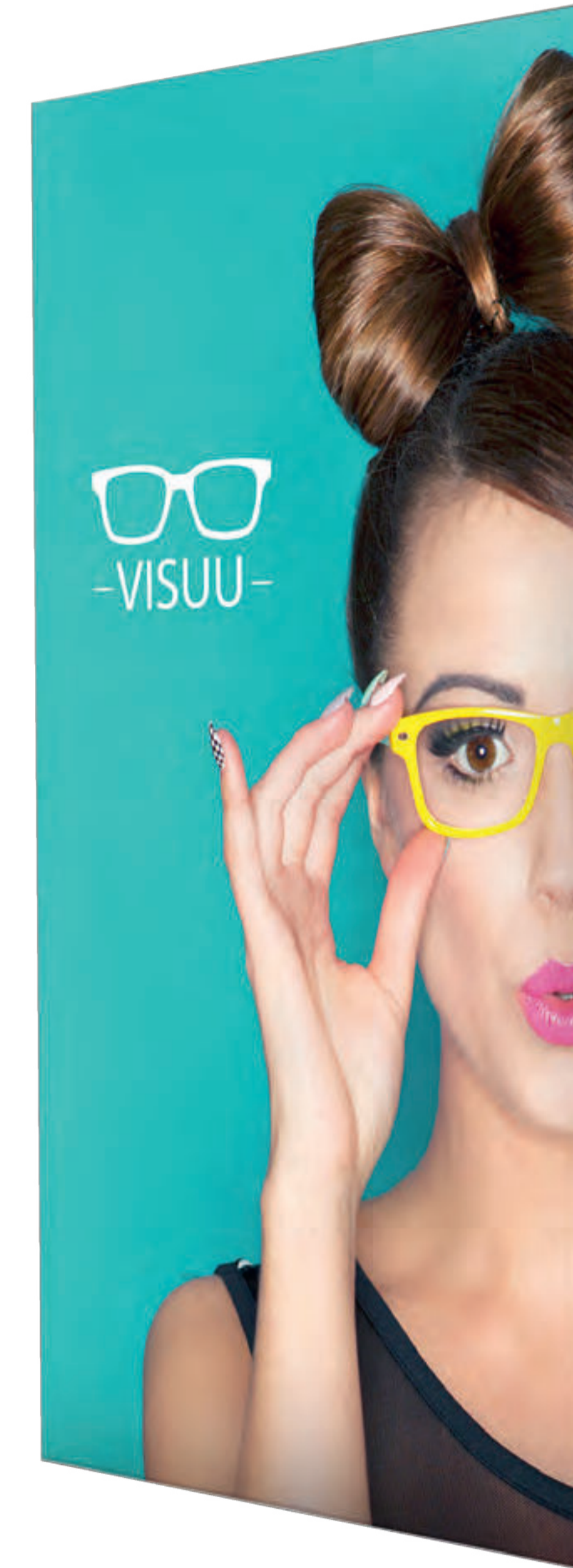

Modular

Modular LED riippuva rakenne

Katosta roikkuva katseenvangitsija.

1000 (k) x 2500 (l) x 125 (s) mm

1000 (k) x 3500 (l) x 125 (s) mm

1000 (k) x 5000 (l) x 125 (s) mm



Kaksipuolinen grafiikka

125 mm alumiiniprofiili

Toimitetaan metallikoukuilla ripustamista varten (ripustuskaapelit eivät sisälly toimitukseen)

Saatavilla myös omilla mioilla



Modular

Modular pyöreät seinätaulut

Materiaali : alumiini

Profiilin leveys: 20 mm

Grafiikka :yksipuoleinen grafiikka



Minimihalkaisija 30 cm

Maksimihalkaisija 3 m

Mukana seinäkiinnikkeet



Modular

Esiteteline CADE

A4 1480 (k) x 265 (l) x 310 (s)



Esiteteline HAITARI

A5 1115 (k) x 210 (l) x 280 (s)

A4 1460 (k) x 256 (l) x 370 (s)

A3 1420 (k) x 470 (l) x 370 (s)



Esiteteline MEDIA

2060 (k) x 523 (l) x 450 (s)



Modular

Mix & Match magnetic pöytä

Pöytälevy musta

Grafiikka kangas pöytäta-son päällä tai alla

Hylly 1 kpl

1015 (k) x 800 (l) x 600 (s) mm

Grafiikka kangas koko pöydän ympäri. Pitkällä sivulla vetoketju, joka sulkee sisäänsä hyllyn ja tavarasi.

Voit yhdistellä useita pöytiä isommaksi kokonaisuudeksi. Runkoon sijoitetut magneetit yhdistävät osat toisiinsa ilman työkaluja tai lisäosia.



Modular

Modular pöytä

Pöytälevy: pyökki / musta / hopea / valkoinen

Hylly 1 kpl

Saatavilla myös lukollisella ovella

SUORA

1000 mm

1015 (k) x 1040 (l) x 545 (s) mm

2000 mm

1015 (k) x 2040 (l) x 545 (s) mm

KAAREVA

1000 mm

1015 (k) x 1340 (l) x 540 (s) mm



Modular

9 m² - 15 m²

2 kpl Module B

1 kpl Module G

Sivujalat pari

Yksi- tai kaksipuolisella grafiikalla

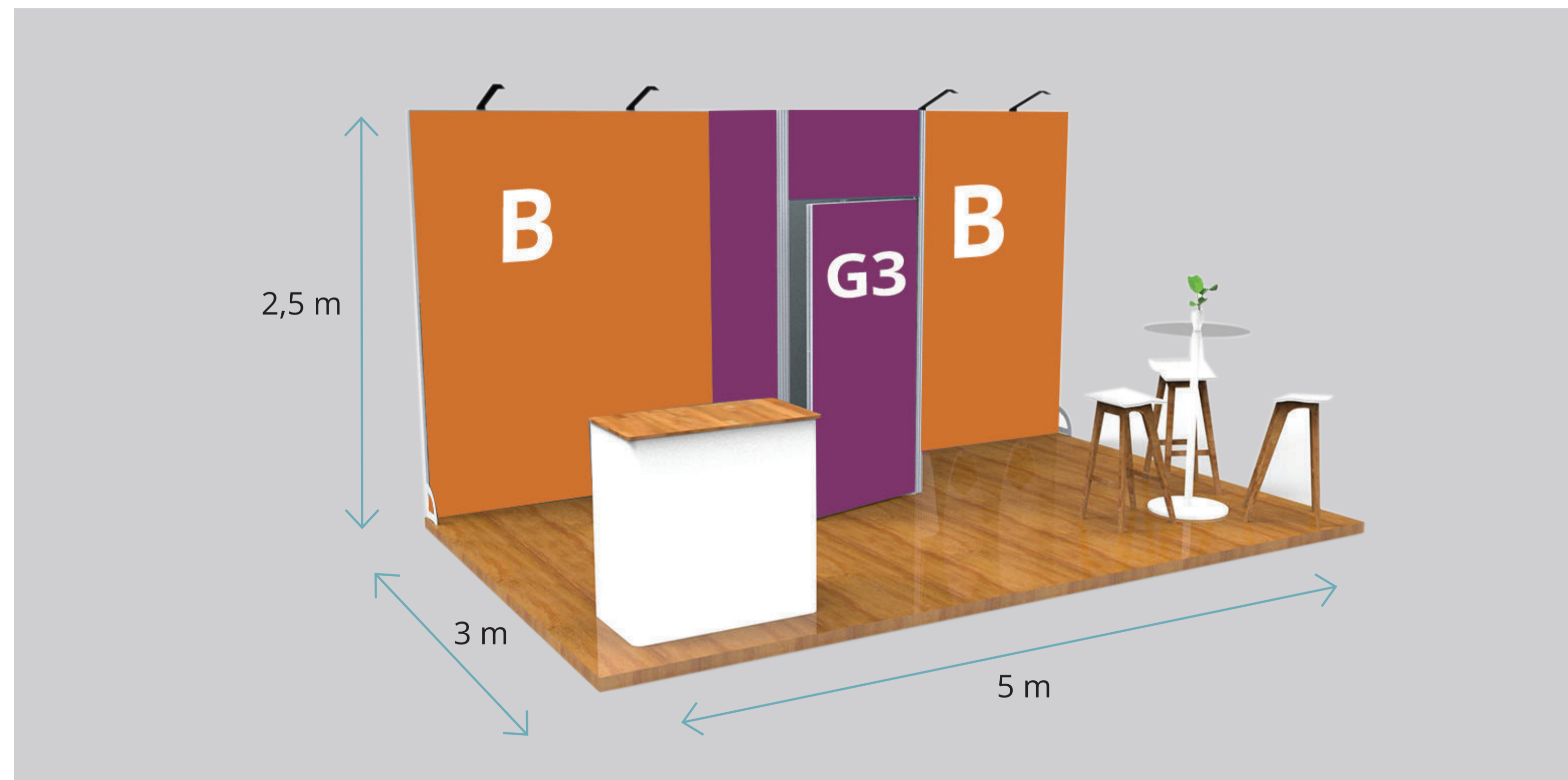

Modular

12 m²

1 kpl Module C

1 kpl Module H

1 kpl Module G

2 kpl Module B

Sivujalat pari

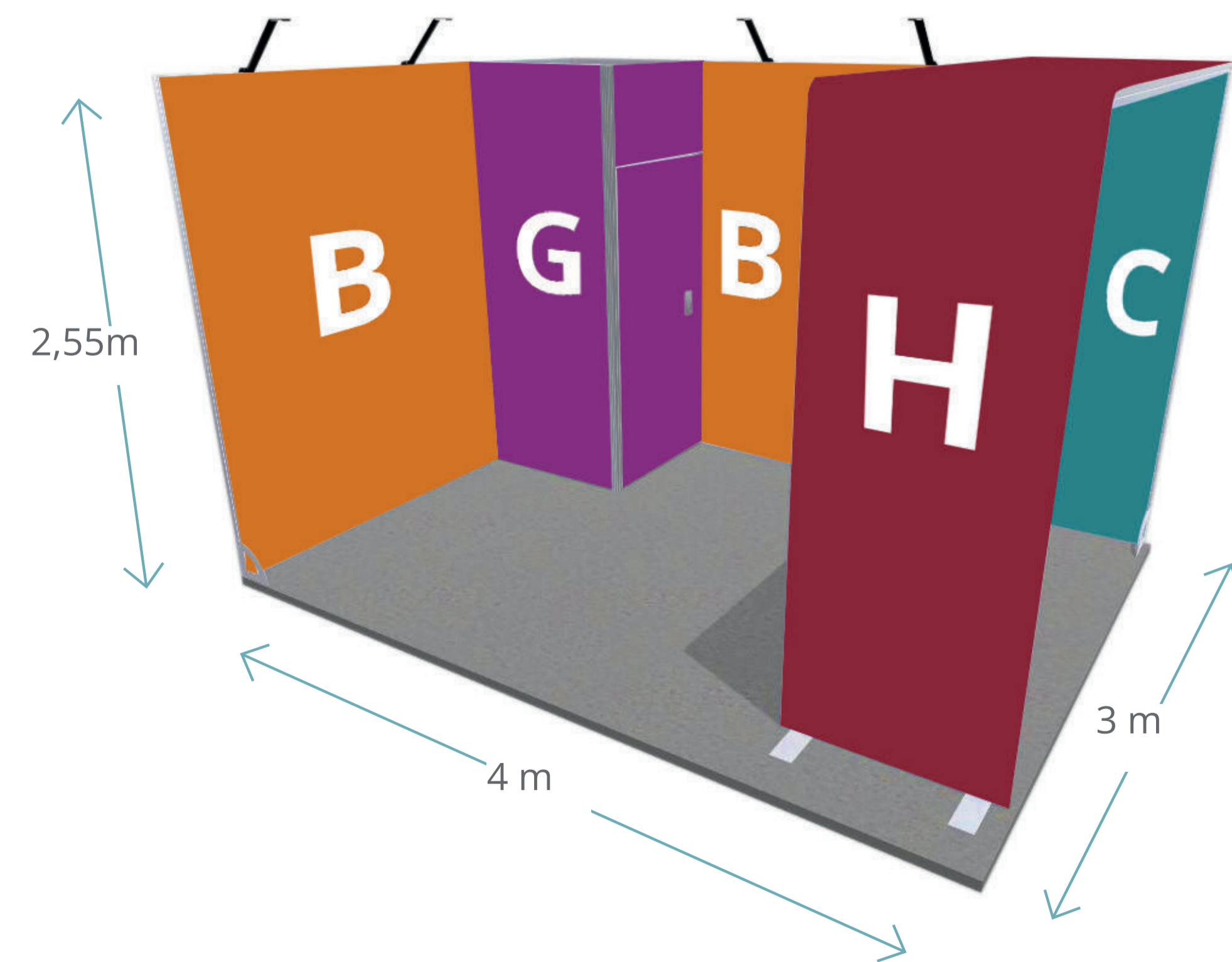

Modular

12 m²

2 kpl Module C

1 kpl Module F

4 kpl Module V

1 kpl Module L

2 kpl Module E

Module pöytä kaareva

Sivujalat pari

Lisäosat varastotilan rakentamiseksi

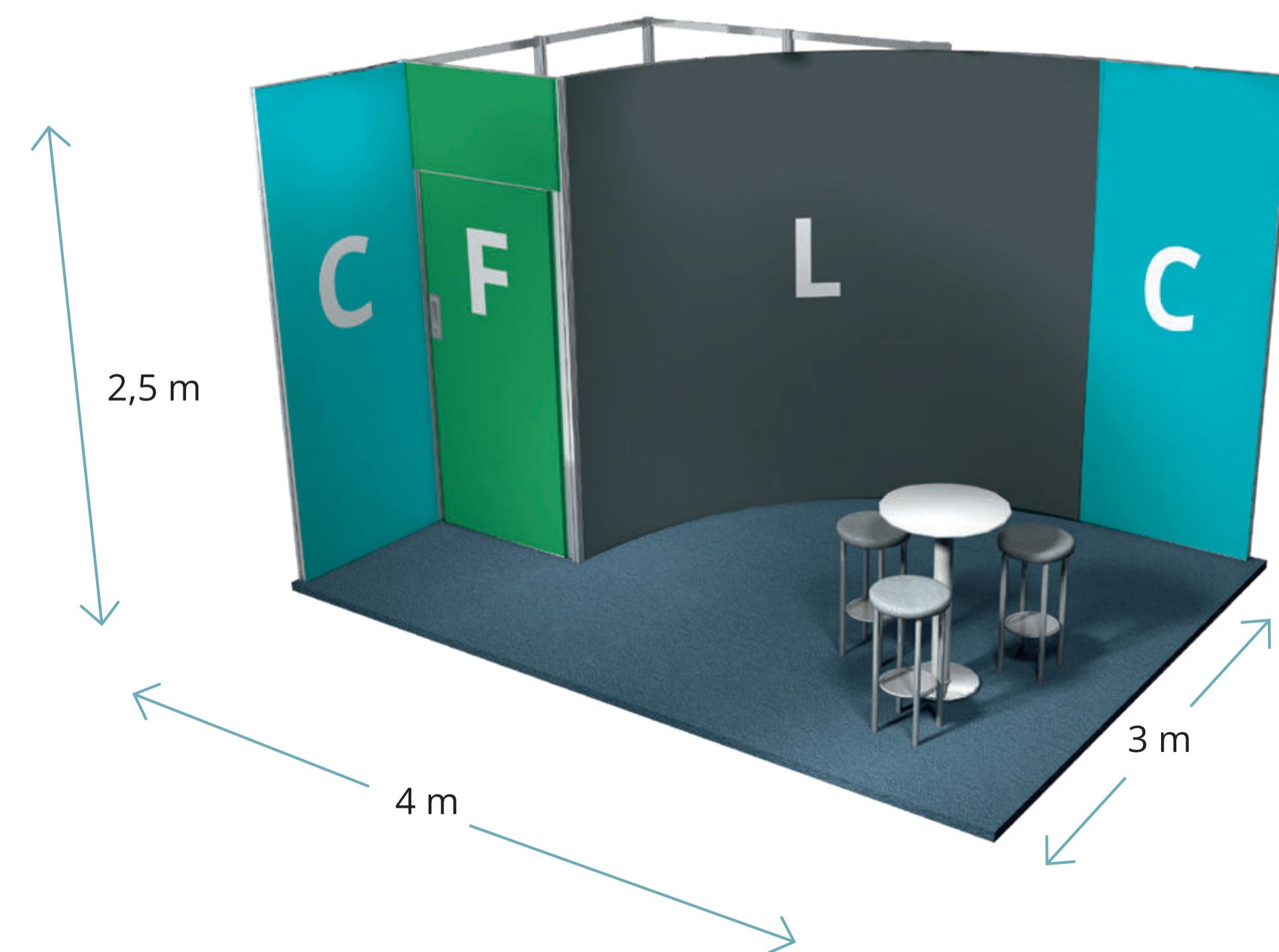

Modular

15 m²

1 kpl Module G3

1 kpl Module A

1 kpl Module B

2 kpl Module C

1 kpl Module I

4 kpl Hyllyjä

1 kpl Module suora pöytä

1 kpl Module pyöreä teline 1000 mm

1 kpl Module pyöreä teline 400 mm

Sivujalat pari

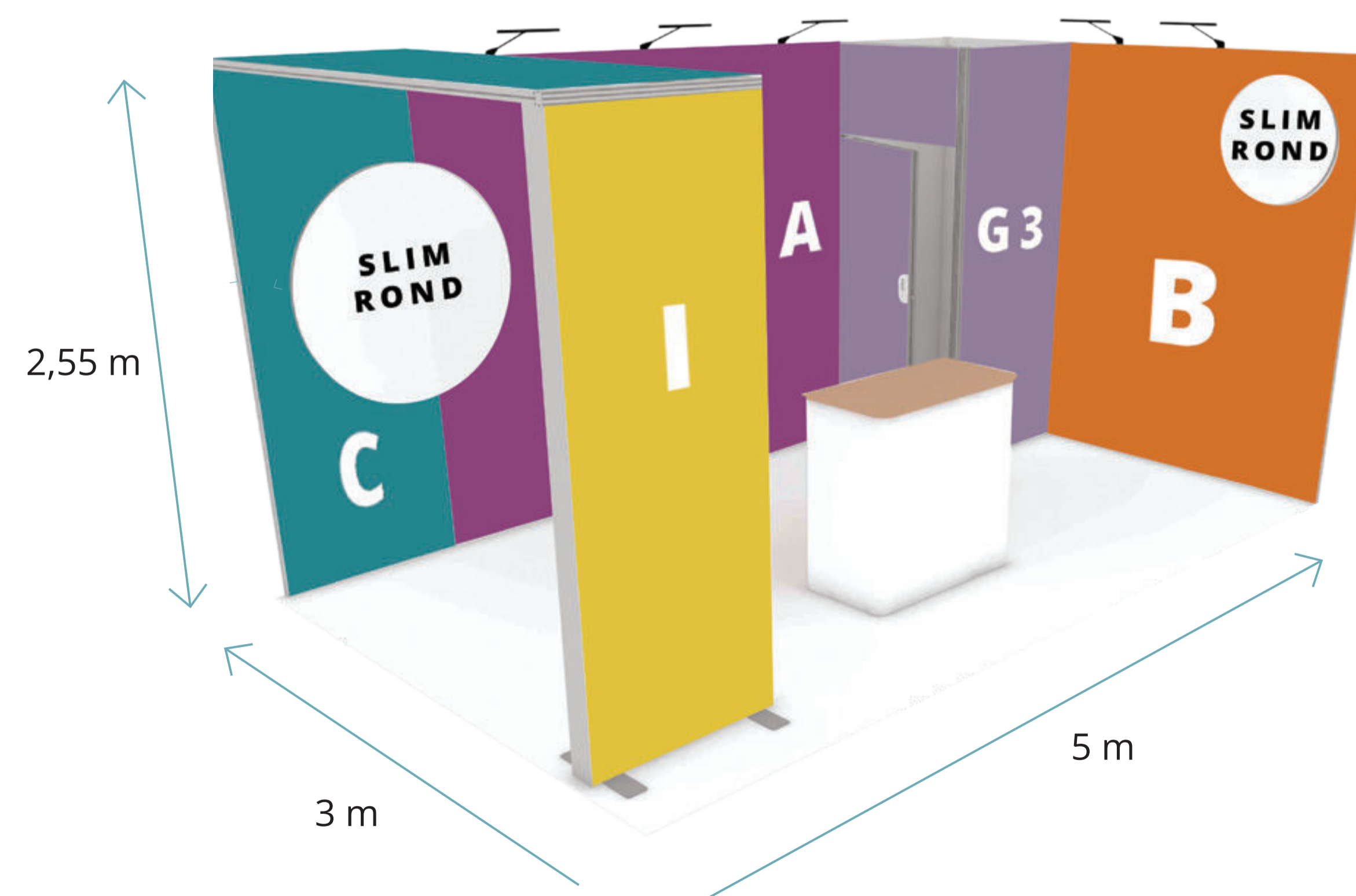

Modular

15 m²

1 kpl Module F

3 kpl Module B

3 kpl Module C

1 kpl Module J

1 kpl Module O

6 kpl Module E

1 kpl Module K

1 kpl Suora Moduel pöytä
Sivujalat pari

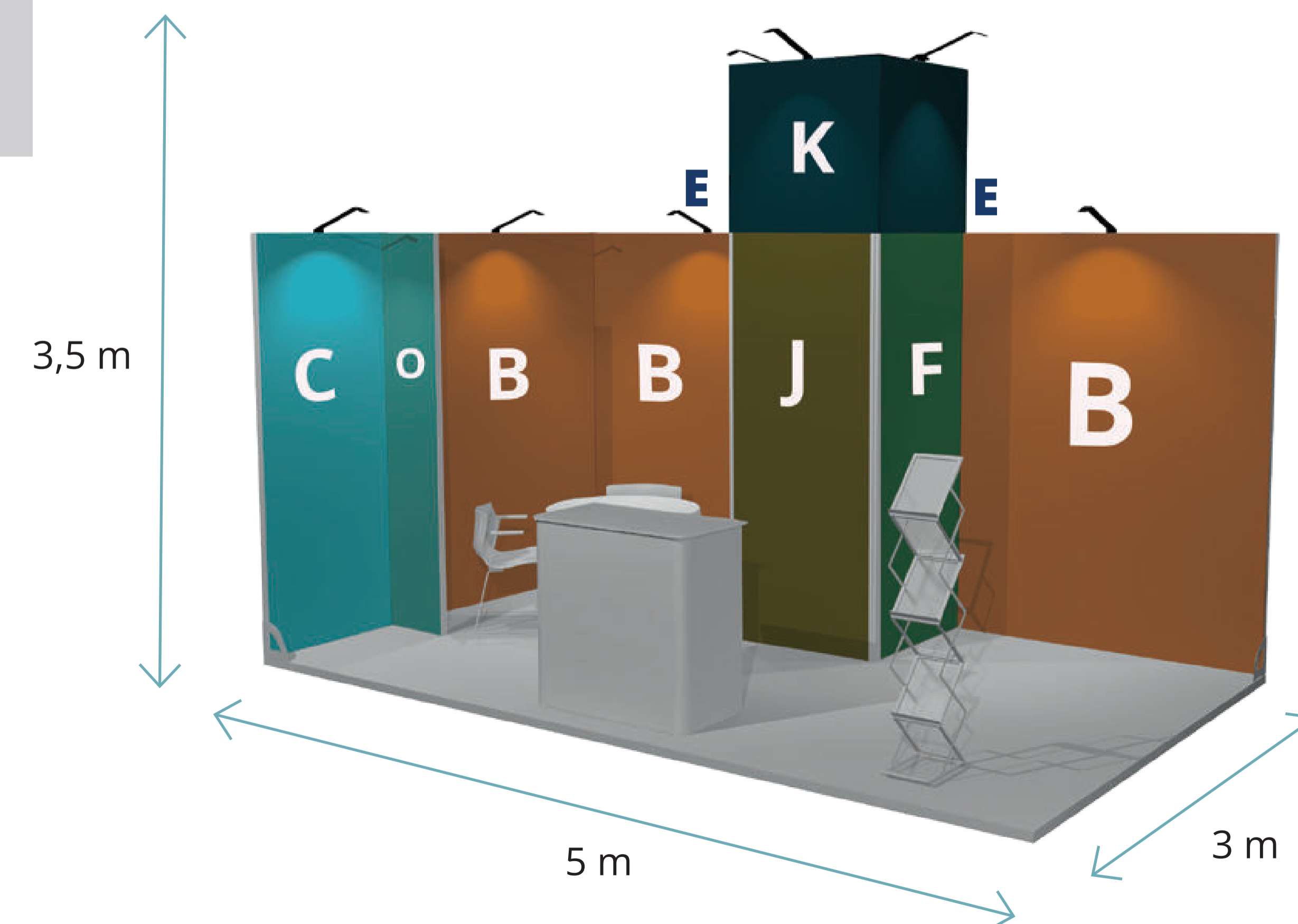

Modular

18 m²

1 kpl Module G

3 kpl Module B

1 kpl Module C

1 kp Module h

1 kpl Katosta roikkuva LED taulu

1 kpl Kaareva Modul pöytä

Sivujalat pari

Esitetelineet

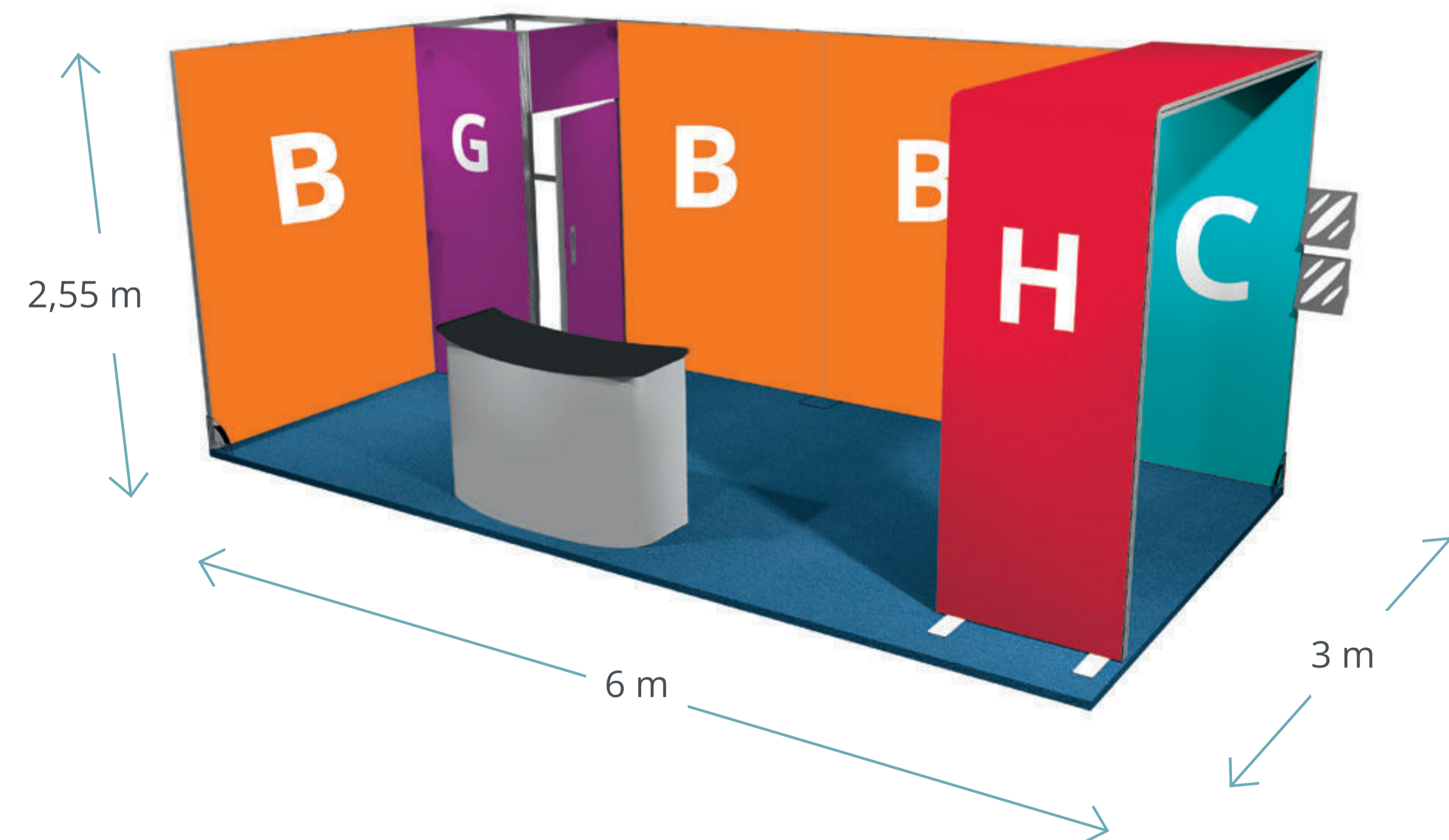

Modular

20 m²

2 kpl Module A

6 kpl Module B

2 kpl Module C

4 kpl Module E

2 kpl Module F

6 kpl Module E

Näyttö teline

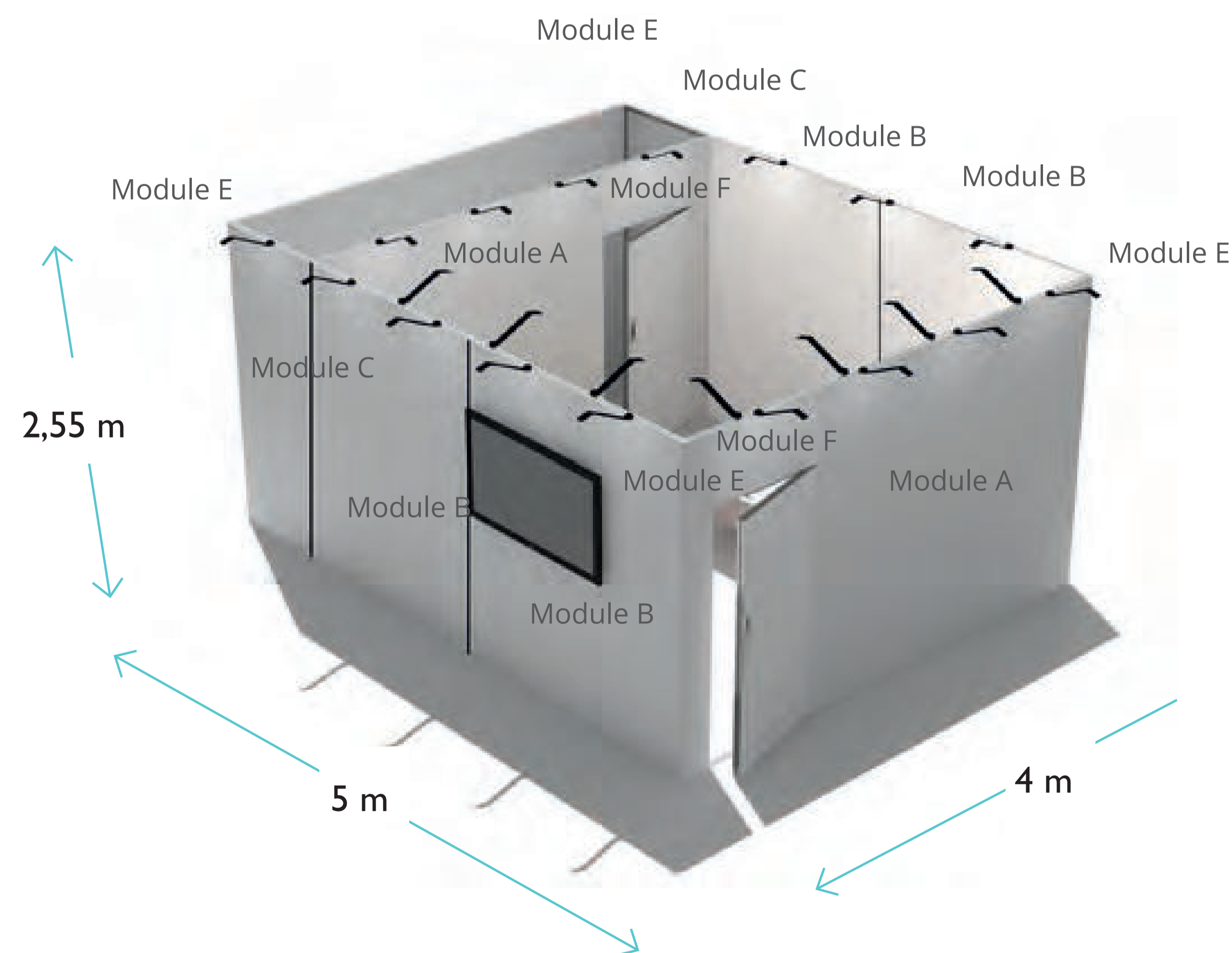
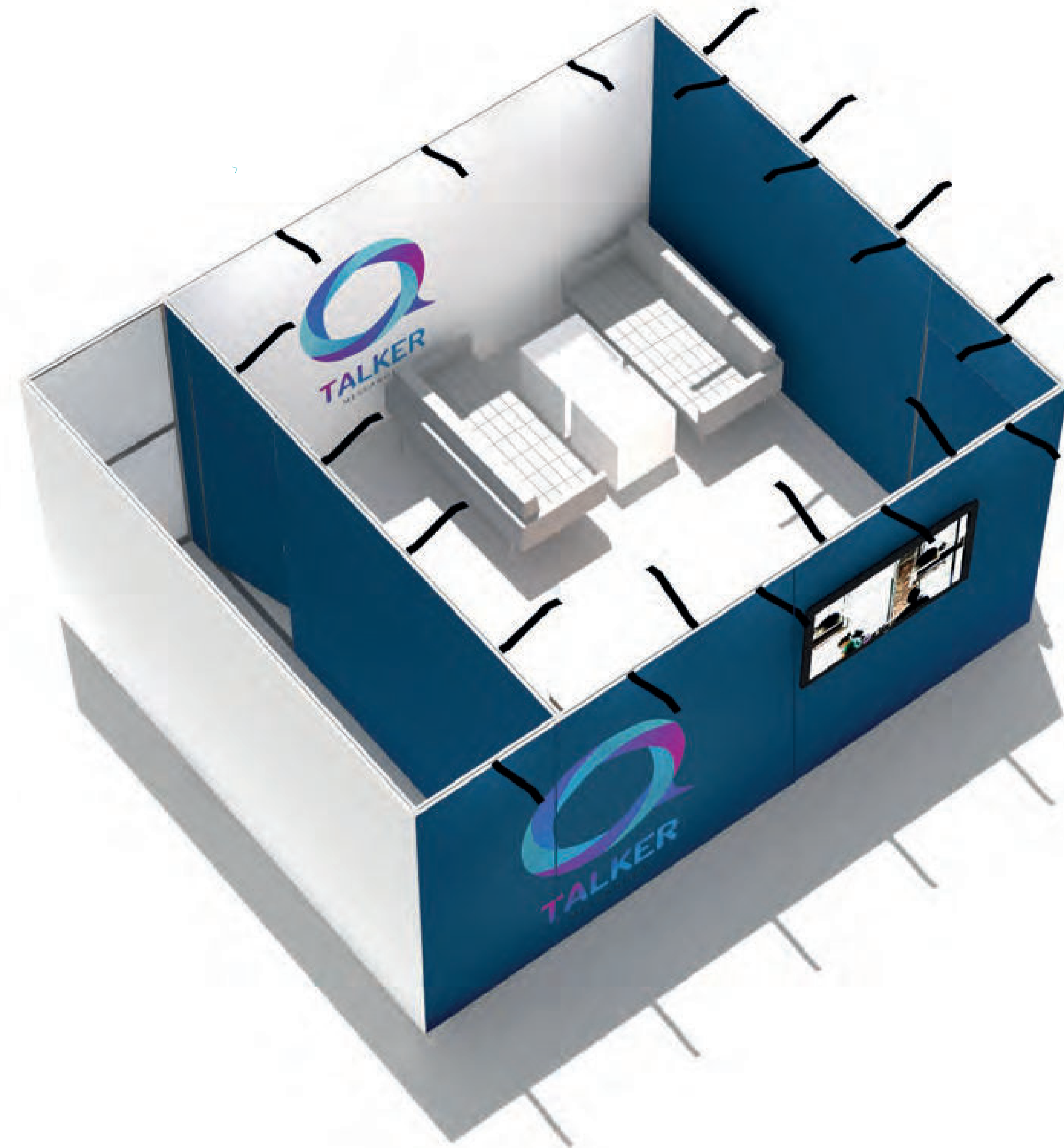

Modular

- 24 m²
- 2 kpl Module B
- 2 kpl Module N
- 2 kpl Module D
- 1 kpl Module F
- 4 kpl Module E
- 1 kpl Module Q
- 2 kpl Pylväs 1000 mm
- Sivujalat pari
- 1 kpl Modul suora pöytä

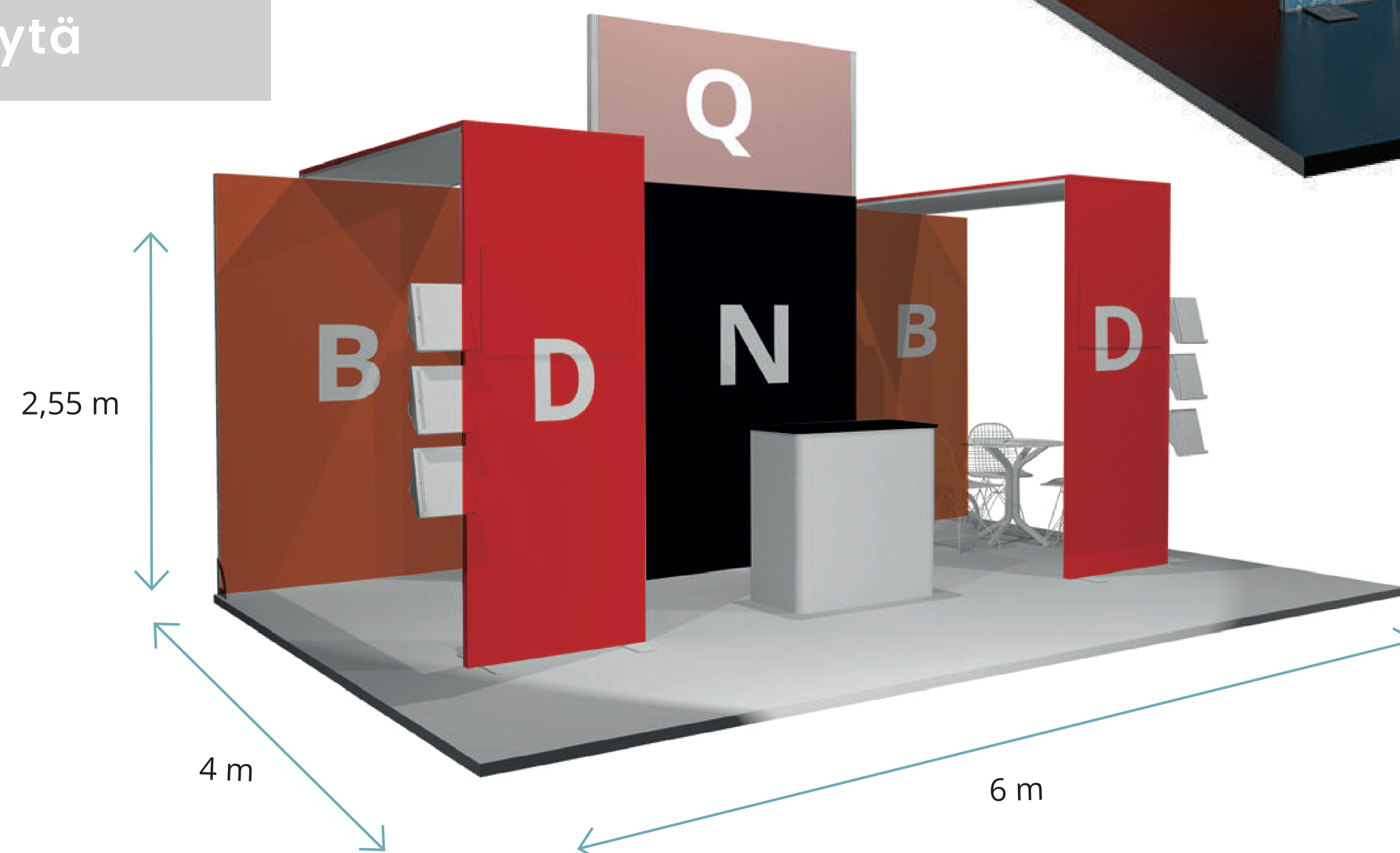

Modular Custom made

18 m2



15 m2



Modular custom made

24 m2



Modular custom made

60 m2

60 m2

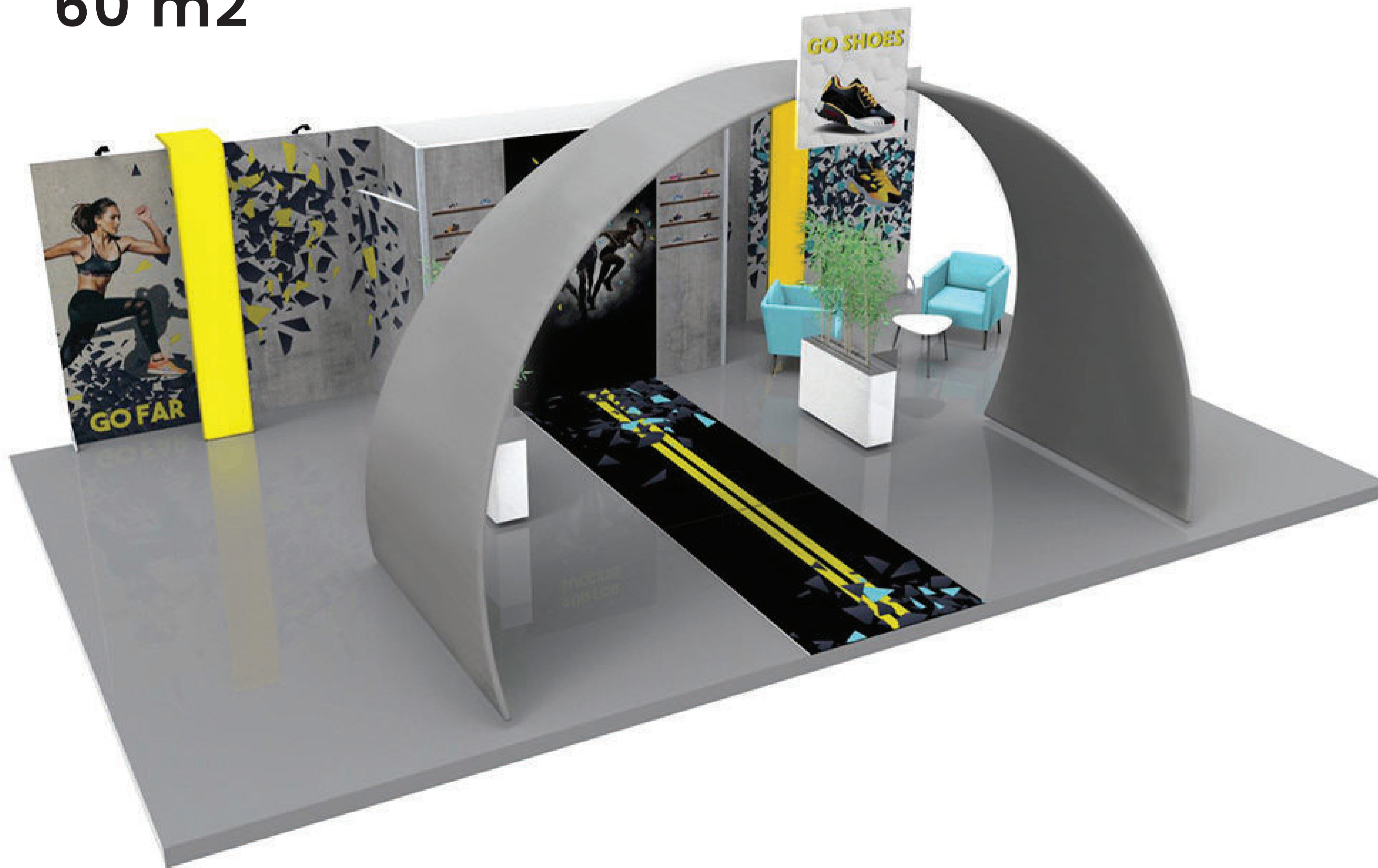

Modular custom made

40 m2



50 m2



Modular Custom made

80 m2

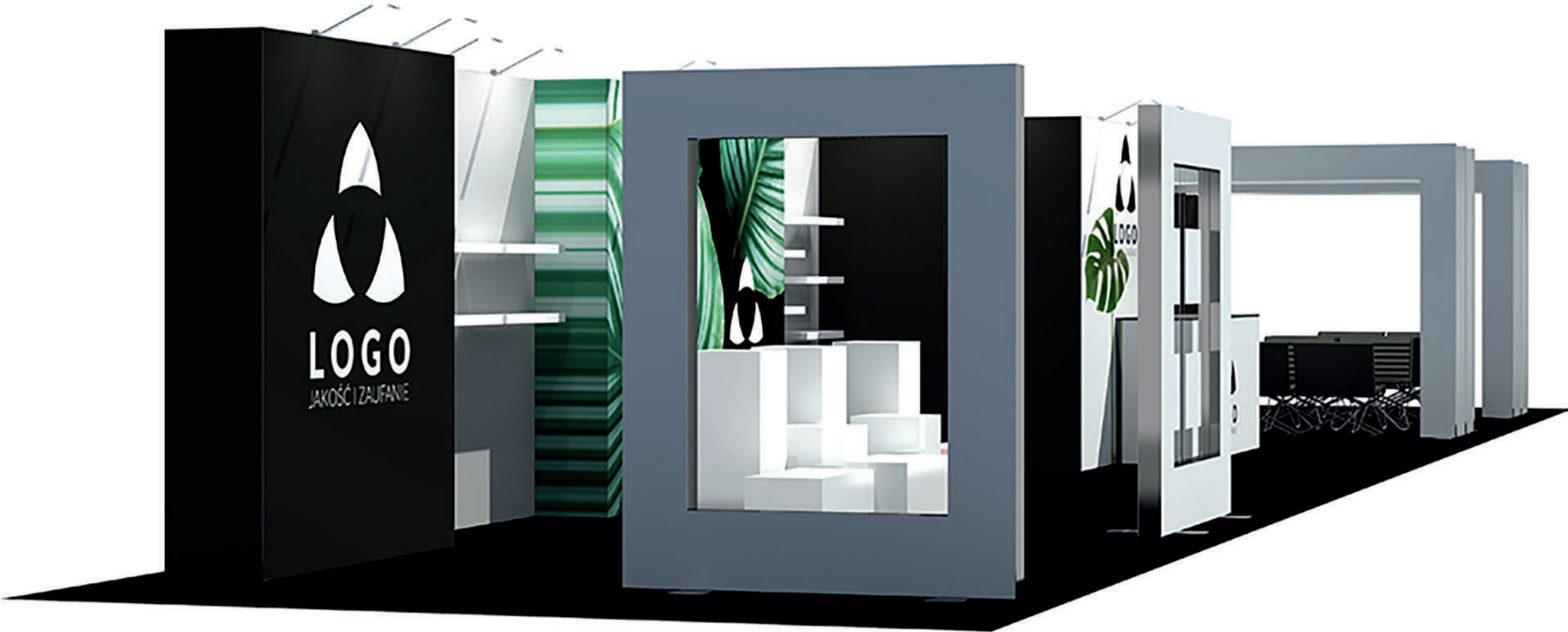

Oma sisäinen verkkokauppa

Sisäisen verkkokaupan avulla yritys voi tilata ja hallinnoida messu ja tapahtuma tuotteita, brändi- ja Give Away -tuotteita sekä työvaatteita.



Sisäisellä verkkokaupalla on yleensä yrityksessä 1–2 pääkäyttäjää, jotka vastaavat tuotevalikoimasta yhdessä asiakasvastaavamme kanssa. Tuotevalikoimaa voidaan päivittää tarpeen mukaan, ja se elääkin

vahvasti esimerkiksi vuodenaikojen ja sesonkien mukana.

Teemme yrityksellesi ehdotuksen verkkokaupan ilmeestä sekä autamme tuotesuunnittelussa ja logon sijoittamisessa tuotteeseen. Kaikki verkkokauppa tuotteet ovat yrityksesi brändi-ilmeen mukaisia.

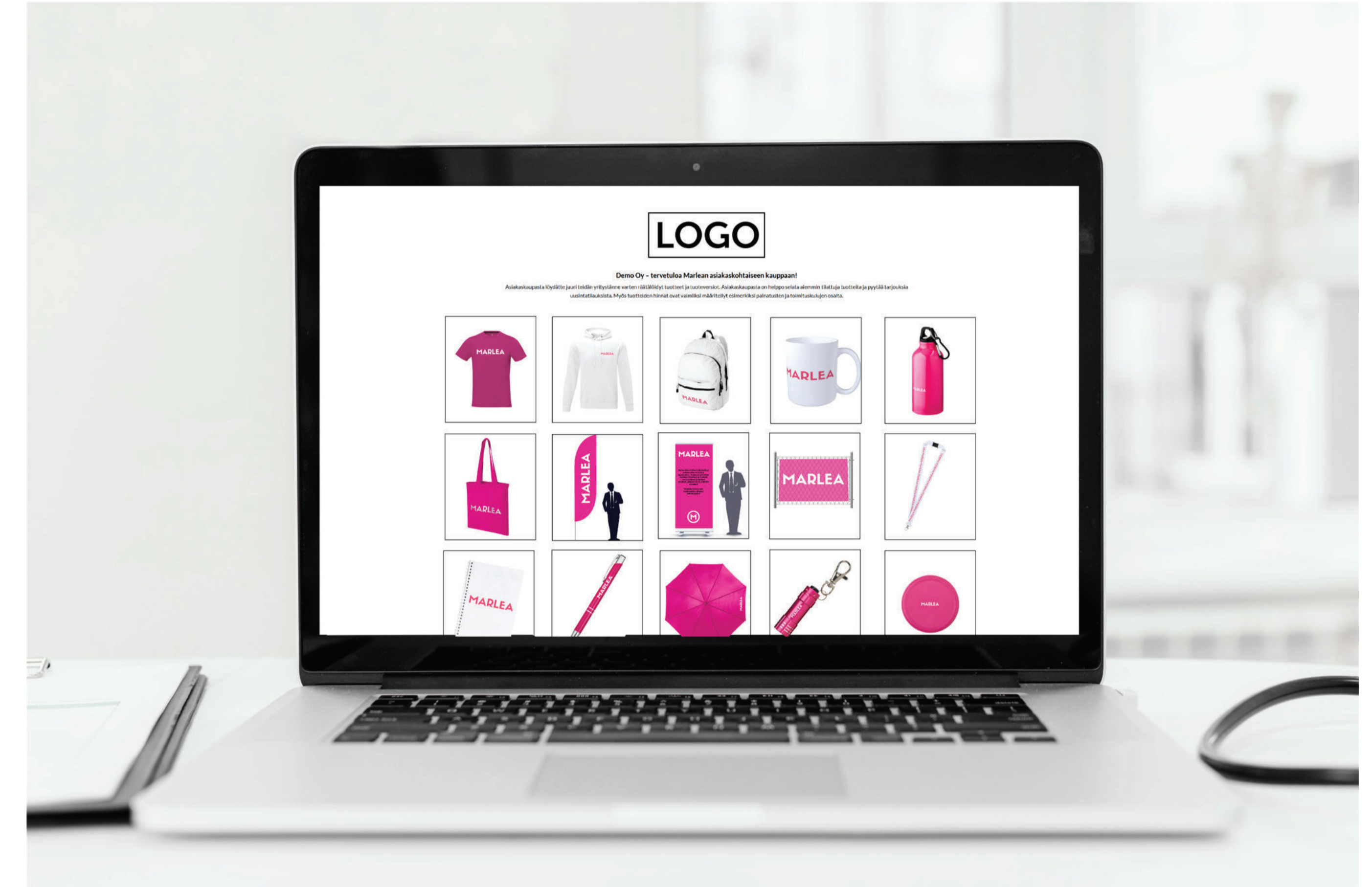
Verkkokauppa on asiakkaiden käytössä 1–2 viikon kuluessa starttipalaverista.



-  Kartoitamme tarpeen ja suunnittelemme juuri teille sopivan ratkaisun
-  Suunnitellette tuotevalikoiman yhdessä myyjämme kanssa brändiohjeistuksen mukaisesti
-  Yrityksen sisältä valitaan 1–2 pääkäyttäjää ja määritellään, ketkä yrityksessä ovat tilaajia



Ystävällisin terveisin

Marlean tiimi

myynti@marlea.fi

+358 50 41382 77



www.marlea.fi

MARLEA